



RUBI

КАТАЛОГ 2015

www.rubi.com

РУЧНАЯ РЕЗКА КЕРАМИЧЕСКОЙ ПЛИТКИ

РУЧНЫЕ ПЛИТКОРЕЗЫ
ПРИСПОСОБЛЕНИЯ ДЛЯ ПЛИТКОРЕЗОВ
РУЧНЫЕ СТАКИ ДЛЯ РЕЗКИ СТРОИТЕЛЬНЫХ МАТЕРИАЛОВ

ЭЛЕКТРОРЕЗКА КЕРАМИЧЕСКОЙ ПЛИТКИ

ЭЛЕКТРОПЛИТКОРЕЗЫ
ЦИРКУЛЯРНЫЙ ПЛИТКОРЕЗ, УШМ, ШВОНАРЕЗЧИК
ДИСКИ АЛМАЗНЫЕ

ПРОСВЕРЛИВАНИЕ

ИНСТРУМЕНТЫ ДЛЯ ПРОСВЕРЛИВАНИЯ КЕРАМИКИ, ГРЕСА, МРАМОРА, ГРАНИТА И ДРУГИХ МАТЕРИАЛОВ

СМЕШИВАНИЕ

МИКСЕРЫ
ВЕНЧИКИ ДЛЯ МИКСЕРОВ

ИНСТРУМЕНТЫ ДЛЯ УКЛАДКИ И ФИНИШНЫХ РАБОТ С КЕРАМИЧЕСКОЙ ПЛИТКОЙ

ГЛАДИЛКИ, ГРЕБЁНКИ, МАСТЕРКИ, КЕЛЬМЫ, РЕЗИНОВЫЕ ГЛАДИЛКИ, ГУБКИ И ШПАТЕЛИ
РАЗМЕТЧКИ, ЗУБИЛА, МАРКЕРЫ И ПРИСПОСОБЛЕНИЯ ДЛЯ УКЛАДКИ ПЛИТКИ
КУВАЛДЫ, ЩИПЦЫ, АПЛИКАТОРЫ РАСТВОРА

ПРИСПОСОБЛЕНИЯ ДЛЯ УКЛАДКИ И ФИНИШНЫХ РАБОТ С КЕРАМИКОЙ

СИСТЕМЫ НИВЕЛИРОВАНИЯ, ИЗМЕРЕНИЕ
РАСШИВКИ
TILE LEVEL (ТАЙЛ ЛЕВЕЛ)

ПЛАСТМАССОВАЯ И РЕЗИНОВАЯ ПРОДУКЦИЯ ДЛЯ СТРОИТЕЛЬСТВА

МУСОПРОВОД СТРОИТЕЛЬНЫЙ
ПРОДУКЦИЯ ИЗ РЕЗИНЫ ДЛЯ СТРОИТЕЛЬСТВА
ПЛАСТМАССОВАЯ ПРОДУКЦИЯ ДЛЯ СТРОИТЕЛЬСТВА

ЗАЩИТНОЕ СНАРЯЖЕНИЕ

СПЕЦОДЕЖДА И СНАРЯЖЕНИЕ ПРОФЕССИОНАЛЬНОГО СТРОИТЕЛЯ

ЧИСТКА И УХОД

СРЕДСТВА И ПРИСПОСОБЛЕНИЯ ДЛЯ ЧИСТКИ И УКЛАДКИ КЕРАМИЧЕСКОЙ ПЛИТКИ
ЧИСТЯЩЕЕ ОБОРУДОВАНИЕ
ПАЛ БОКСЫ И СТЕНДЫ/УКАЗАТЕЛЬ ПО АРТИКУЛАМ

2015



10
-
51



52
-
93



94
-
105



106
-
117



118
-
155



156
-
171



172
-
197



198
-
205



206
-
235

**RUBI**

RUBI

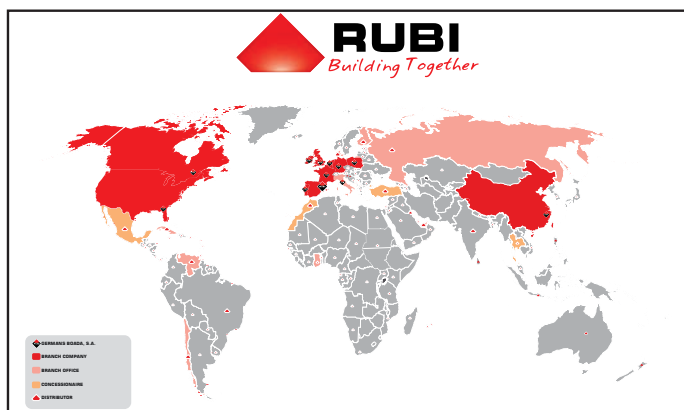

Компания Germans Boada, S.A., RUBI (Жерманс Боада, С.А. РУБИ) была основана в 1951 году, когда братья Боада изобрели ручной плиткорез для гидравлической мозаичной плитки. Этот новый инструмент получил имя RUBI и послужил основой для развития мощной компании, которая разрабатывает, производит и продаёт инструмент для резки и укладки керамики.

С самого начала компания Germans Boada ориентировалась на международные рынки и это привело к тому, что на теперешний момент она представляя собой сеть филиалов и представительств более чем в 100 странах мира на всех континентах. Главный офис группы Germans Boada располагается в городе Руби, недалеко от Барселоны. Главные производственные мощности и логистический центр находятся в городе Санта Олива, Таррагона, где на площади более 20000м² располагаются производственные цеха и складские помещения, оборудованные по новейшим технологиям управления сборкой и отгрузкой заказов.

Эта комбинация передовых технологий и оптимальное управление складскими остатками позволяет ежедневно совершать сборку и отправку заказов по всему миру в очень сжатые сроки.



Марка Гарантирующая Качество

RUBI предлагает широкую поддержку своих дистрибьюторов: обучение продавцов, проведение демонстраций работы инструмента в торговых точках и строительных площадках, используя собственный парк специально оборудованных автомобилей; участие в выставках, проведение промоакций, работа с прессой и социальными сетями в интернете и это всего лишь часть действий для обеспечения успешного сбыта продукции RUBI. Одним из составляющих успеха продукции RUBI является признание марки профессиональными строителями во всём мире, которые видят в этой сильной марке гарантии качества инструмента с отличным постпродажным обслуживанием по всему миру.



S I N C E 1 9 5 1



RUBI



ПРОДУКЦИЯ RUBI: ИННОВАЦИИ НА СЛУЖБЕ ПОТРЕБИТЕЛЯ

С момента своего создания компания RUBI специализировалась на высококачественной продукции для резки, укладки, содержания и уходе за керамической плиткой.



Гамма продукции RUBI постоянно эволюционирует, идя в ногу с изменениями состава и качества материалов и их применения. Для строителей-профессионалов в гамме продукции RUBI представлен специализированный, изготовленный по последнему слову техники инструмент, необходимый для высококачественной укладки керамической плитки.



Цель RUBI – поддержание своего технологического лидерства, делая ставку на исследования, инновации и развитие. Именно с этой целью был организован RUBI TECHNOLOGY CENTER (Технологический Центр Руби), располагающийся в головном офисе компании, где работают инженеры различных специализаций, применяя в своей работе новейшие технологии.

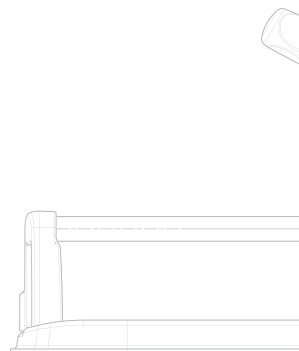



Продукция RUBI разрабатывается с целью удовлетворения реальных потребностей строителей-профессионалов в плане практичности, долговечности и максимальной конкурентоспособности.

Помимо собственных критериев промышленной разработки продукции связанных с эргономикой и функциональностью необходимо отметить, что RUBI очень внимательно относится к защите окружающей среды и поэтому, разрабатываемая продукция изготавливается из легко перерабатываемых материалов.

Совместно с персоналом компании в разработке и изобретении продукции участвуют и конечные потребители во всём мире. Прямое участие строителей-профессионалов различных национальностей на различных фазах создания и развития инструмента RUBI является ключевым фактором успеха продукции RUBI.

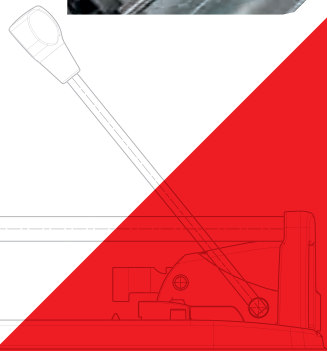
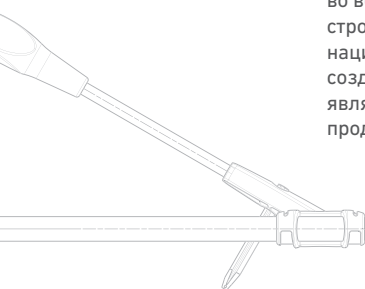
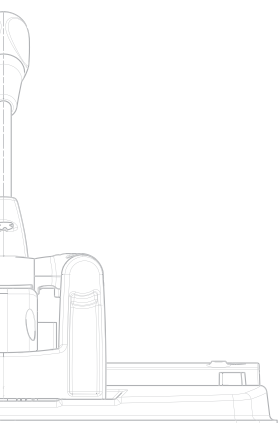



RUBI

Building Together

CLUB RUBI, МЕЖДУНАРОДНАЯ АССОЦИАЦИЯ ПРОФЕССИОНАЛОВ

Ключевым моментом отношений между RUBI и конечным пользователем является Клуб RUBI – первый клуб профессионалов-строителей. В Клуб входят участники из более чем 70 стран он превратился в настоящее сообщество профессионалов активно участвующих в его жизни.

Участники Клуба регулярно бесплатно получают информацию о строительном секторе, его жизни, чтобы постоянно находиться в курсе событий и обновлять свои знания о строительных материалах, инструментах и их использовании. Участники Клуба имеют возможность бесплатного расширения гарантии на широкую гамму продукции RUBI.



В 2014 году RUBI и участники Клуба RUBI начинают разработку плана сотрудничества с рядом неправительственных организаций для совместной работы в развивающихся странах Южной Америки, Африки и

Азии. Руководствуясь девизом «Building Together» (Строя Вместе) и используя силу тысяч своих участников по всему миру, Клуб RUBI хочет помочь строительству лучшего мира.

Отношения RUBI и участников Клуба постоянно крепнут благодаря новым технологиям. Страница RUBI на Facebook представляет собой активный канал взаимного общения, как и собственный канал RUBI на YouTube, насчитывающий тысячи ежедневных посетителей. Помимо активности в социальных сетях необходимо упомянуть и постоянно растущий трафик на собственной интернет странице www.rubi.com, доступной на 10 языках.



* Право бесплатного продления гарантии предоставляется исключительно участникам клуба для определённых гамм продукции



RUBI ОБУЧЕНИЕ ПРОФЕССИОНАЛОВ

Марка RUBI признана на международном уровне благодаря поддержке строителями-профессионалами во всём мире. С самого начала конечный пользователь выразил своё доверие RUBI, тем самым укрепив марку во всех аспектах.



Ориентируясь на конечного потребителя RUBI участвует в обучении профессионалов в специализированных обучающих центрах по всему миру, также предоставляя для этих целей и собственный - RUBI Школа Строителей-Профессионалов, которая расположена непосредственно на фабрике.



Так же на фабрике RUBI открыто Тематическое Пространство «Строительный Инструмент», где посетители, более 4000 человек в год, могут познакомиться с эволюцией строительного инструмента.



You Tube



Pinterest





РУЧНАЯ РЕЗКА КЕРАМИЧЕСКОЙ ПЛИТКИ



RUBI

РУЧНЫЕ ПЛИТКОРЕЗЫ

**ПРИСПОСОБЛЕНИЯ ДЛЯ
ПЛИТКОРЕЗОВ**

**РУЧНЫЕ СТАКИ ДЛЯ
РЕЗКИ СТРОИТЕЛЬНЫХ
МАТЕРИАЛОВ**



Лёгкий и функциональный.











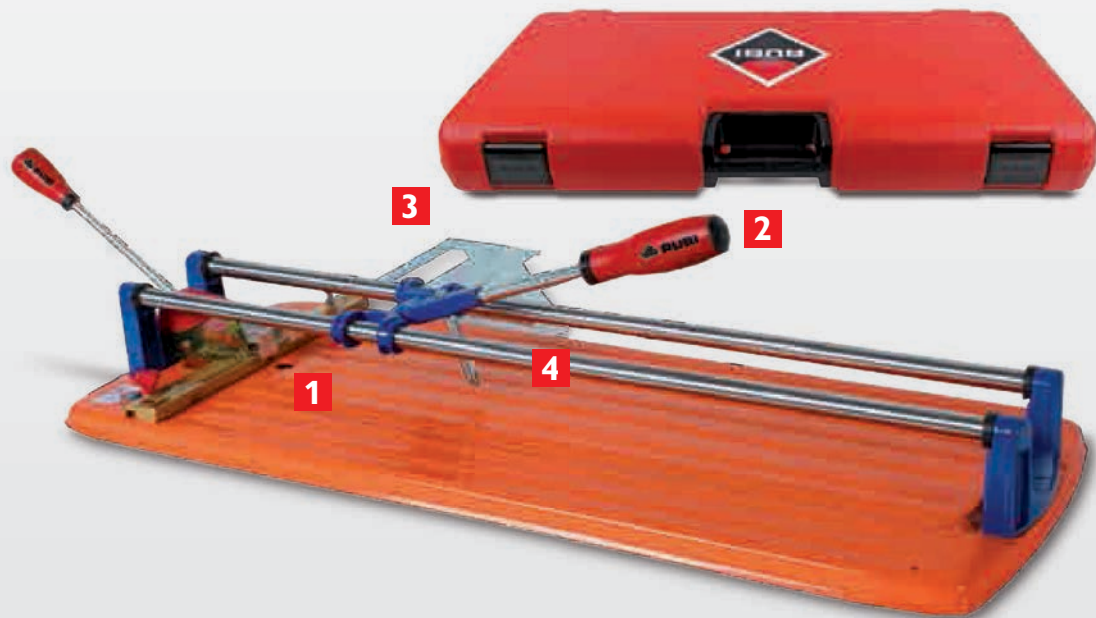

TS

Для резки керамической плитки. Идеален для работы с кафелем и гресом.

1. Практичный разделитель обеспечивает быстроту работы.
 2. Параллельные направляющие для лучшего контроля за процессом от разметки до разделения.
 3. Широкая удобная основа для удобства работы. высокая стабильность.
 4. Резцы сменные в зависимости от керамического материала.
- Эргономичная усиленная основа.
 - Фиксированный мощный разделитель. Мощность 550кг.
 - Параллельные направляющие. Полный визуальный контроль разметки реза и разлома.
 - Цельносталевые полированные и калиброванные направляющие.
 - Боковой упор-линейка для серийной резки под прямым углом и 45°.
 - Для правшей и левшей.
 - Роликовые резцы от Ø 6 до 22мм.
 - В комплекте 2 резца Ø 6 и 10мм, футляр.
 - Новый усиленный футляр.
 - Модель 2014 года.

Профессиональный ручной плиткорез TS

	APT										
TS-43	18940	1	32	43 см	30x30 см	6-15 мм	550 кг	✓	6,4 кг	6,8 кг	
TS-57	18950	1	24	57 см	40x40 см	6-15 мм	550 кг	✓	9,6 кг	10,2 кг	
TS-66	18960	1	20	66 см	46x46 см	6-15 мм	550 кг	✓	13,4 кг	14 кг	
TS-75	18970	1	18	75 см	53x53 см	6-15 мм	550 кг	✓	15 кг	16,2 кг	

Арт. 18980
Приспособления
НАБОР ПО УХОДУ





Лёгкий, мощный и функциональный плиткорез.

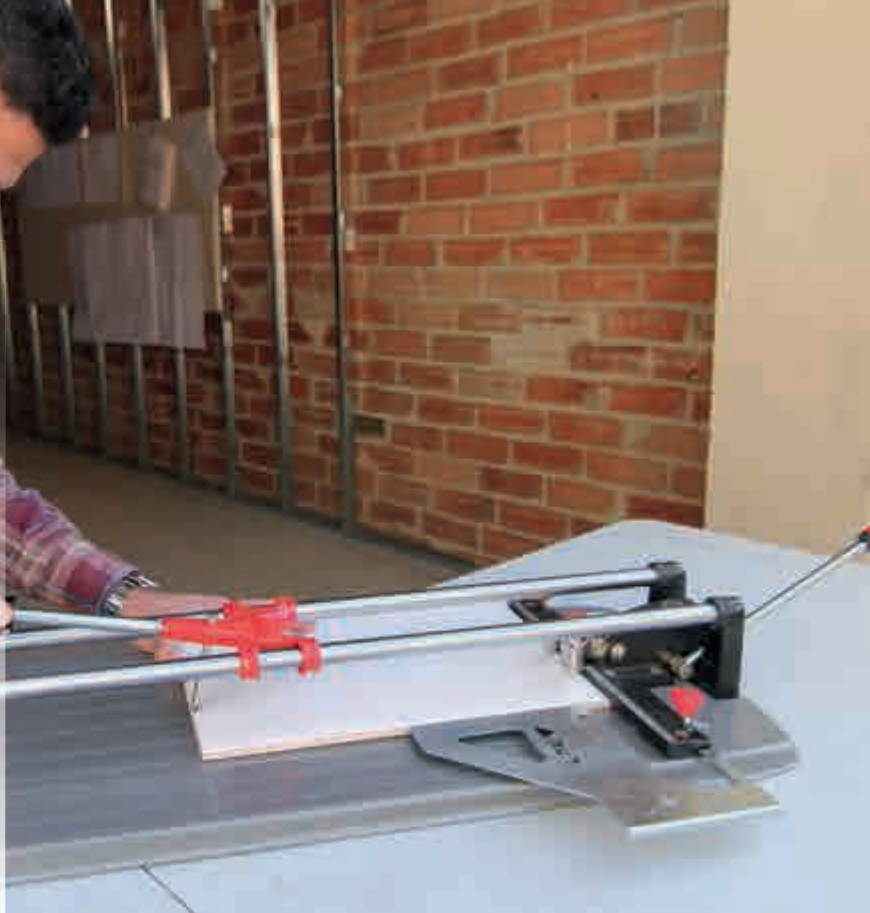

TS-PLUS

Для резки керамической плитки. Идеален для резки керамогранита.







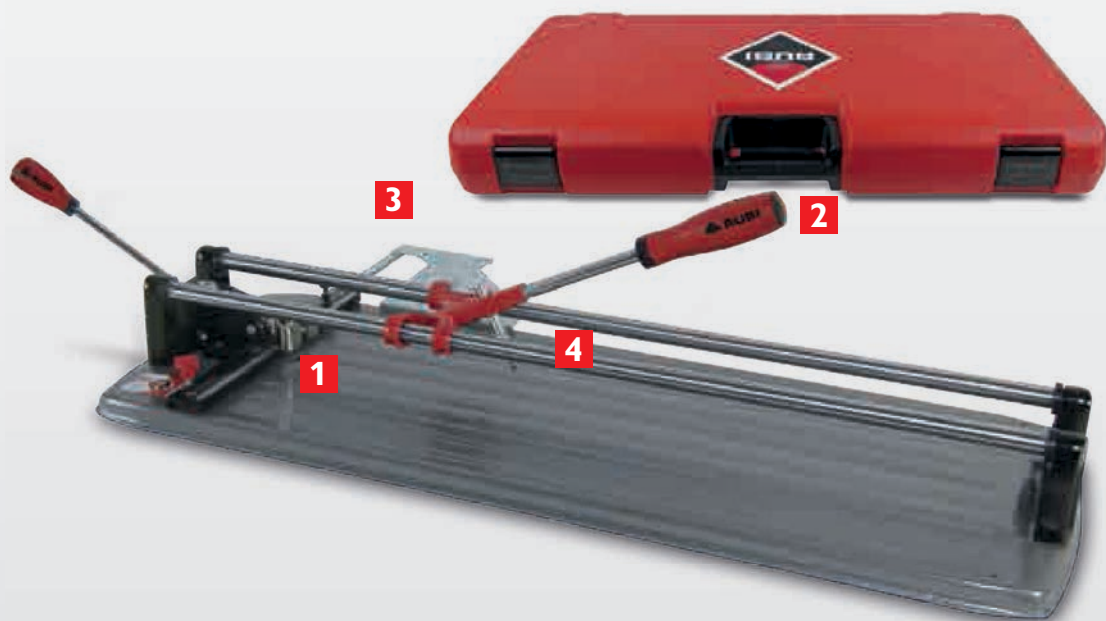

- 1. Мощный разделитель для твёрдых керамических материалов.
- 2. Эргономичная рукоятка.
- 3. Обновленный боковой упор-линейка.
- 4. Сменные резцы для различных видов керамических материалов.

- Эргономичная усиленная основа.
- Фиксированный мощный разделитель. Мощность 800кг.
- Параллельные направляющие. Полный визуальный контроль разметки реза и разлома.
- Цельностальные полированные и калиброванные направляющие.
- Боковой упор-линейка для серийной резки под прямым углом и 45°.
- Для правшей и левшей.
- Роликовые резцы от Ø 6 до 22мм.
- В комплекте 2 резца Ø 6 и 10мм, футляр.
- Новый усиленный футляр.
- Модель 2014.



Профессиональные плиткорезы TS-Plus

	APT									
TS-43-PLUS	16940	1	32	43 см	30x30 см	6-15 мм	800 кг	✓	6,4 кг	6,8 кг
TS-57-PLUS	16950	1	24	57 см	40x40 см	6-15 мм	800 кг	✓	9,6 кг	10,2 кг
TS-66-PLUS	16960	1	20	66 см	46x46 см	6-15 мм	800 кг	✓	13,4 кг	14 кг
TS-75-PLUS	16970	1	18	75 см	53x53 см	6-15 мм	800 кг	✓	15 кг	16,2 кг

Арт. 18980
 Приспособления
 НАБОР ПО УХОДУ





Прочный и функциональный плиткорез.



TF-MEISTER

Для резки керамической плитки. Идеален для кафеля и греса.

- Деревянная основа с водонепроницаемой пропиткой. **1.**
 - Боковой упор для прямого измерения. Лёгкая и точная резка. **2.**
 - Параллельные цельностальные направляющие для видения и контроля разметки линии разлома. **3.**
 - Режущие ролики различного диаметра в зависимости от керамического материала для качественной резки. **4.**
- Цельностальные калиброванные направляющие с антикоррозийной обработкой.
 - Фиксированный, мощный разделитель.
 - Роликовые резцы от $\varnothing 6$ мм до 22мм.
 - В комплекте роликовый резец $\varnothing 8$ мм.

Профессиональные ручные плиткорезы TF-MEISTER

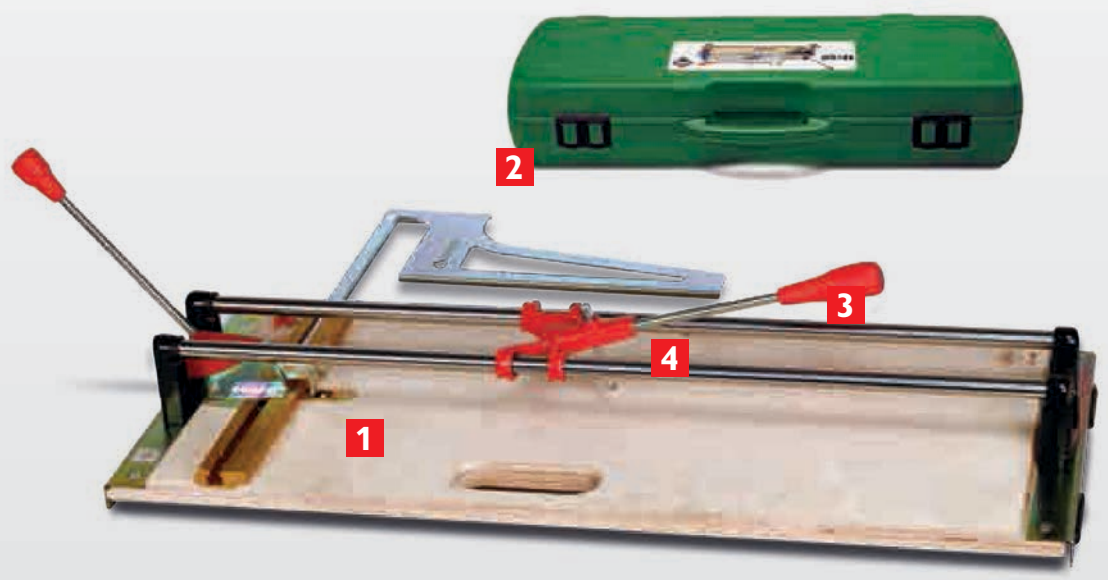

	Арт										
TF-MEISTER 60	15960	1	25	66 см	46x46 см	6-15 мм	550 кг	-	12,1 кг		
TF-MEISTER 70 в кейсе	15961	1	12	66 см	46x46 см	6-15 мм	550 кг	✓	12,1 кг	15,5 кг	
TF-MEISTER 90	15964	1	21	93 см	65x65 см	6-15 мм	550 кг	-	14,9 кг		

Арт.	Приспособления
18980	НАБОР ПО УХОДУ

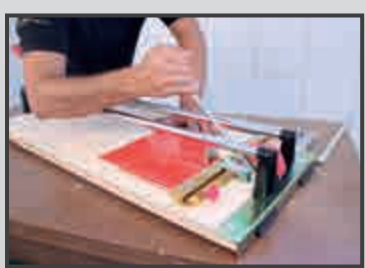

Плиткорез с подвижным разделителем и вращающейся линейкой высокой точности, идеален для резки по диагонали.



TR-S

Для резки керамической плитки.

- 1. Мощный подвижный разделитель.
 - 2. Линейка высокой точности, отцентрованная, с системой измерения углов.
 - 3. Дополнительная основа для плитки большого формата.
 - 4. Сменные роликовые резцы от $\varnothing 6$ до 22мм.
-
- Цельные Стальные отшлифованные хромированные направляющие с антикоррозийной обработкой.
 - Боковой ограничитель для повторяющейся резки прямой и по диагонали.
 - Двухслойная прочная алюминиевая основа с амортизирующим эффектом.
 - Прямое видение линии разметки и резки.
 - Основа из прочного алюминиевого сплава.
 - Сменные резцы от $\varnothing 6$ до 22мм.
 - В комплекте 2 роликовых резца 6 и 10мм, футляр.

Профессиональные Плиткорезы TR-S

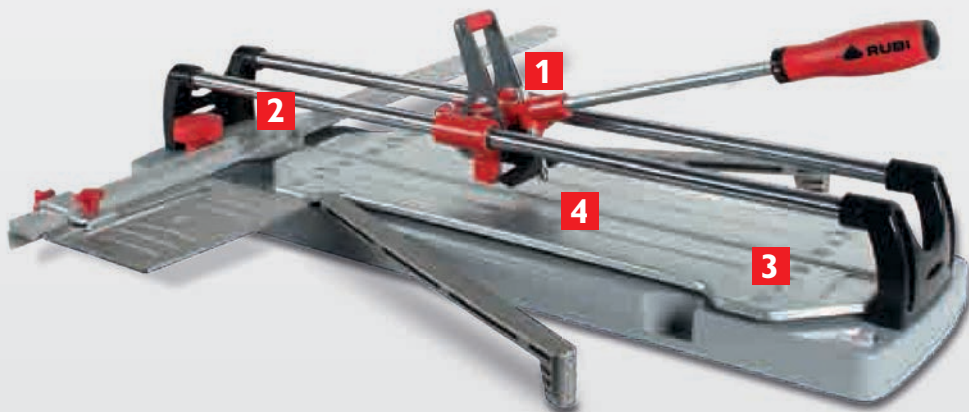
APT



TR-600-S

17936

2

18

60 см

42x42 см

6-15 мм

600 кг

✓

10,0 кг

13,0 кг

TR-700-S

17949

1

15

71 см

50x50 см

6-15 мм

600 кг

✓

11,5 кг

14,5 кг

Арт. 18980
Приспособления
НАБОР ПО УХОДУ



Полностью обновлённая модель плиткореза, специально предназначенного для резки керамики высокой прочности.



ТХ

Для резки керамической плитки. Идеален для резки керамогранита и экструзионного керамогранита.

- 1. Мощный подвижный разделитель.
- 2. Цельные стальные шлифованные направляющие. Усиленные. С антикоррозийной обработкой.
- 3. Дополнительная основа для резки больших форматов.
- 4. Сменные роликовые резцы от Ø 8 до 22 мм.

- Новый усиленный подвижный мощный разделитель.
- Для керамики большого формата.
- Система измерения углов для резки от 0 до 45°.
- Боковой ограничитель для повторяющейся резки прямой и под 45°.
- Усиленные цельностальные полированные направляющие с антикоррозийной обработкой.
- Двухслойная мощная алюминиевая основа с амортизирующим эффектом.
- Прочная алюминиевая основа.
- Сменные резцы от Ø8 до 22мм.
- В комплекте 2 роликовых резца 10, 18мм и футляра.



Профессиональные Плиткорезы TX

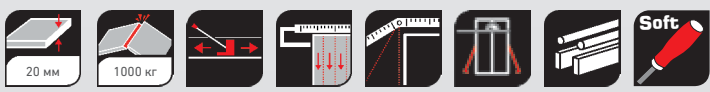
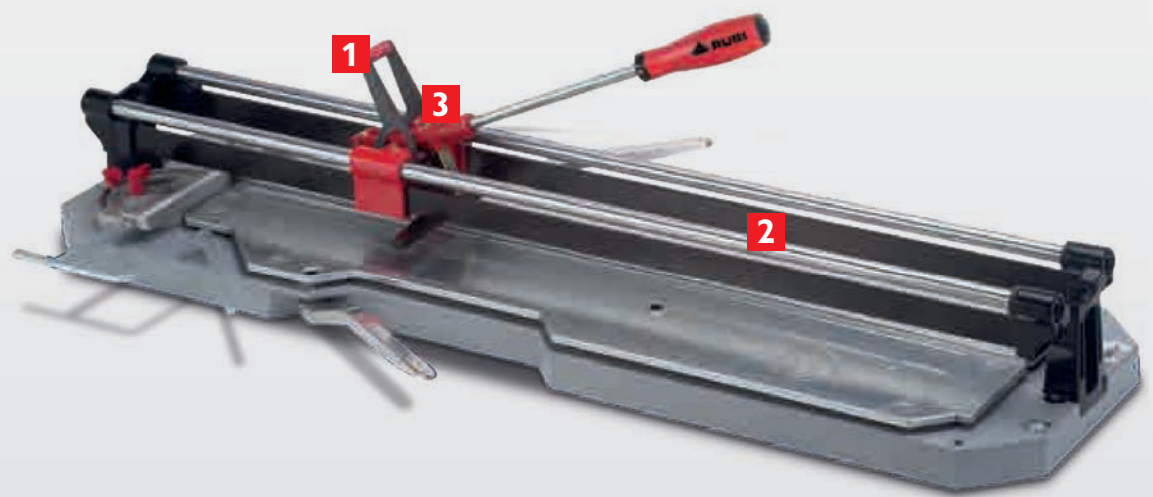

	ART										
TX-700	17978	1	10	71 см	50x50 см	6-20 мм	1.000 кг	✓	15,0 кг	20,5 кг	
TX-900	17979	1	10	93 см	65x65 см	6-20 мм	1.000 кг	✓	17,05 кг	23,0 кг	

Арт.	18980	Приспособления	НАБОР ПО УХОДУ
------	-------	----------------	----------------



Полностью обновлённая модель плиткореза, с новой системой измерения углов.

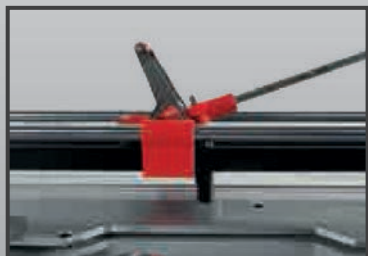

TX-N

Для резки керамической плитки. Идеален для резки керамогранита и экструзионного керамогранита.

1. Мощный подвижный разделитель.
 2. Цельностальные направляющие, отшлифованные с антикоррозийной обработкой.
 3. Подвижная система разделения. Вращающаяся отцентрованная линейка.
 4. Сменные роликовые резцы от \varnothing 8 до 22мм.
- Новый усиленный разделитель.
 - Для керамики большого формата.
 - Система "FAST FIX" (Быстрая Фиксация) для быстрой фиксации линейки.
 - Боковой ограничитель для повторяющейся резки.
 - Новый футляр повышенной прочности.
 - Двухслойная основа с амортизирующим эффектом.
 - В комплекте набор колёс для большей мобильности (только TX-1200-N)
 - Основа из высокопрочного алюминия.
 - Сменные резцы от \varnothing 8 до 22мм.
 - В комплекте 2 роликовых резца 10 и 18мм, футляр.



Профессиональные Плиткорезы TX-N

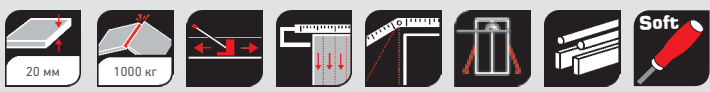
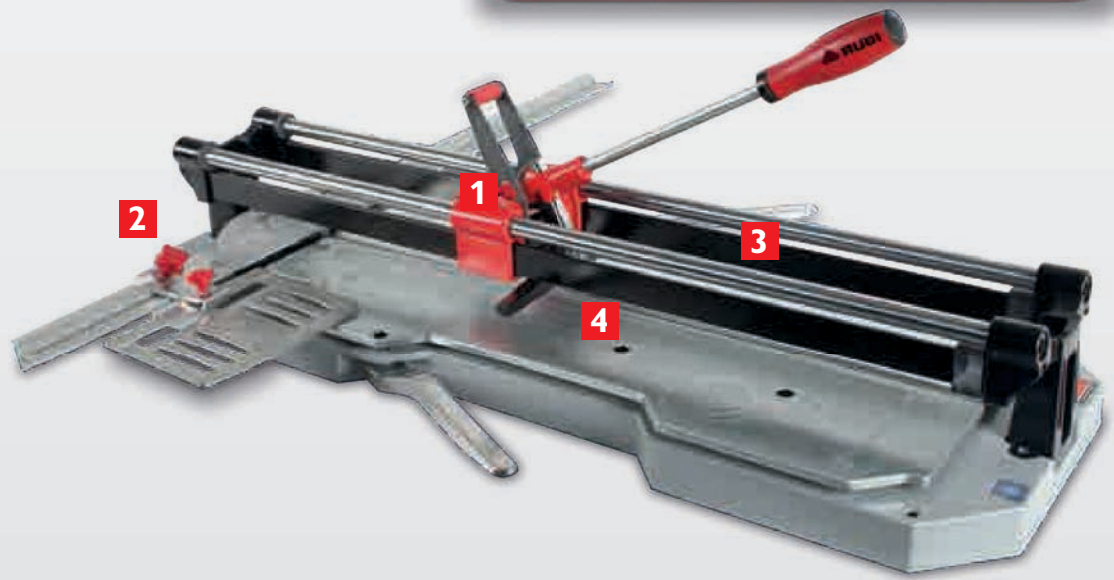

	APT										
TX-700-N	17970	1	12	71 см	50x50 см	6-20 мм	1000 кг	✓	15,5 кг	21,0 кг	
TX-900-N	17971	1	10	93 см	65x65 см	6-20 мм	1000 кг	✓	18,0 кг	24,0 кг	
TX-1200-N	17974	1	10	125 см	85x85 см	6-20 мм	1000 кг	✓	26,0 кг	33,5 кг	

Арт.	Приспособления
18980	НАБОР ПО УХОДУ



Монорельсовая направляющая с подвижным разделителем и измерителем углов.



TP-S

Для резки керамической плитки. Идеален для работ с гресом и керамогранитом.

- Прочная монорельса. Долгий срок эксплуатации. **1.**
 - Эргономичная рукоятка разделителя. Лёгкость, быстрота и точность. **2.**
 - Подвижная линейка для точного и быстрого измерения при резке под углом. **3.**
 - Линейка размеченная лазером. **4.**
- Усиленный разделитель.
 - Боковой упор-линейка для точной серийной резки. Высокая точность разметки и резки.
 - Двухслойная амортизирующая основа.
 - Дополнительная основа для плитки большого формата.
 - Техника резки - от себя.
 - Рукоятка разделителя - биматериал RUBIFLEX.
 - В комплекте резец Ø 22мм



Профессиональные ручные плиткорезы TP-S



TP-66-S
TP-75-S



TP-93-S



	APT							
TP-66-S	12954	1	12	66 cm	46x46 cm	5-20 mm	1000 кг	10,50 кг
TP-75-S	12956	1	12	75 cm	53x53 cm	5-20 mm	1000 кг	11,00 кг
TP-93-S	12958	1	12	93 cm	65x65 cm	5-20 mm	1000 кг	14,00 кг



Монорельсовая направляющая с подвижным разделителем и измерителем углов.



TR-T

Для резки керамической плитки. Идеален для работ с гресом и керамогранитом.

-
- 1. Прочная монорельса. Долгий срок эксплуатации.
 - 2. Регулируемый по высоте разделитель в зависимости от толщины керамики.
 - 3. Подвижная линейка для точного и быстрого измерения при резке под углом.
 - 4. Линейка размеченная лазером.
-
- Усиленный разделитель.
 - Боковой упор-линейка. Высокая точность разметки и резки.
 - Двухслойная амортизирующая основа.
 - Дополнительная основа для плитки большого формата.
 - Техника резки - на себя.
 - Эргономичная Рукоятка разделителя - биматериал RUBIFLEX.
 - Быстрая Система регулировки разделителя в зависимости от толщины материала (6-9 мм./9-12 мм./12-20 мм.)
 - В комплекте резец Ø 22мм



Профессиональные ручные плиткорезы TP-T



TP-66-T TP-75-T

TP-93-T

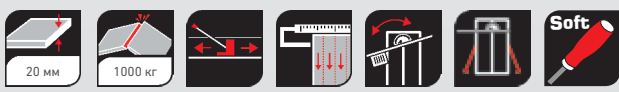
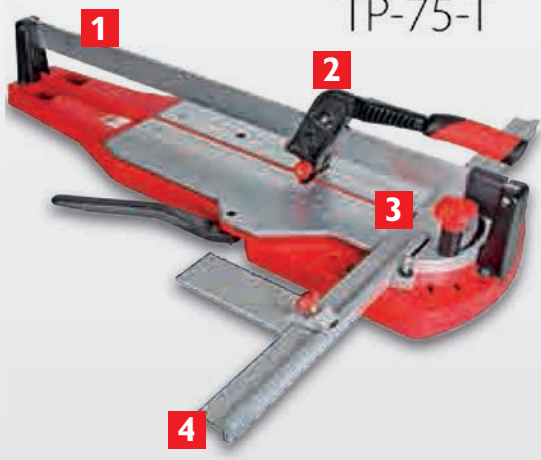

	APT							
TP-66-T	12955	1	12	66 cm	46x46 cm	5-20 mm	1000 кг	10,50 кг
TP-75-T	12957	1	12	75 cm	53x53 cm	5-20 mm	1000 кг	11,00 кг
TP-93-T	12959	1	12	93 cm	65x65 cm	5-20 mm	1000 кг	14,00 кг





Система ручной резки с наращиваемой направляющей.

СЛИМ СИСТЕМ КАТТЕР

Для резки керамогранита большого формата толщиной от 3 до 8мм.

- Максимальная длина реза 310см с возможностью её увеличения дополнительными направляющими. **1.**
- Обеспечивает точный прямой рез. **2.**
- Высокая эффективность и скорость разметки. **3.**
- Прогрессивное разделение заготовки уменьшает риск неправильного разлома. **4.**

- Система ручной резки керамогранитных плит большого формата толщиной от 3 до 8мм. Длина реза 310см с возможностью её увеличения путём добавления дополнительных направляющих.
- На основе направляющих имеется силиконовые прокладки, благодаря которым, а также системе фиксации заготовки присосками, Slim System Cutter (Слим Систем Каттер) гарантирует и обеспечивает точность реза.
- Резец диаметром Ø22мм из карбида вольфрама покрыт карбидом титана обеспечивает превосходное качество реза и долгий срок службы.
- Система разлома регулируемые щипцами обеспечивает постепенное разделение заготовки, снижая до минимума риска неправильного разлома.
- В комплект входит: 3 направляющие длиной 110см., 1 режущая каретка с резцом диаметром Ø22мм., 2 разделяющих щипцов., 2 присоски крепления., Профессиональная сумка-чехол из прочного нейлона.





Профессиональные ручные плиткорезы Slim System Cutter

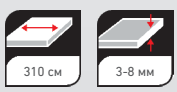

APT						
Slim System Cutter (Слим Систем Каттер)	18911	1	310 см	3-8 мм	✓	6,3 кг

Арт.	Приспособления
18910	Easy Trans (Изи Транс)
18913	Направляющая Slim Cutter (Слим Каттер) 110см.



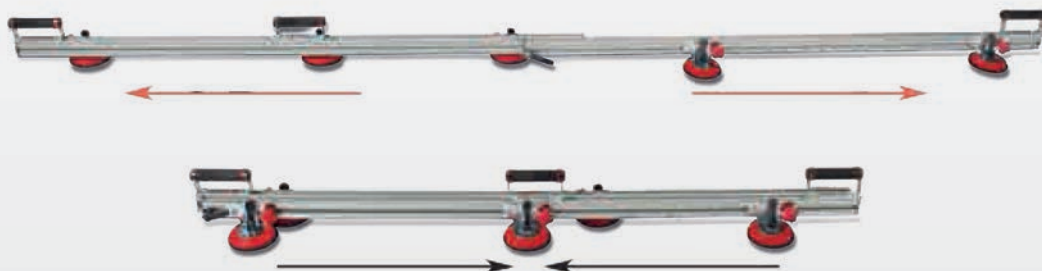

SLIM SYSTEM EASY TRANS (СЛИМ СИСТЕМ ИЗИ ТРАНС)

Система транспортировки Slim System (СЛИМ СИСТЕМ)

Для перемещения керамогранита большого формата.

- Система транспортировки керамогранита большого формата. Возможно использование совместно с Slim System Cutter (арт. 18911).
- В комплекте 2 складывающиеся направляющие регулируемые от 160 до 320см и 10 присосок.
- Максимальная нагрузка 60кг.
- Для керамики форматом до 3м.

Easy Trans (Изи Транс)

APT



18910

1





НАПРАВЛЯЮЩАЯ SLIM CUTTER (СЛИМ КАТТЕР)

• Алюминиевая направляющая длиной 110см экстра.

APT



Направляющая Slim Cutter (Слим Каттер) 110см.

18913

1

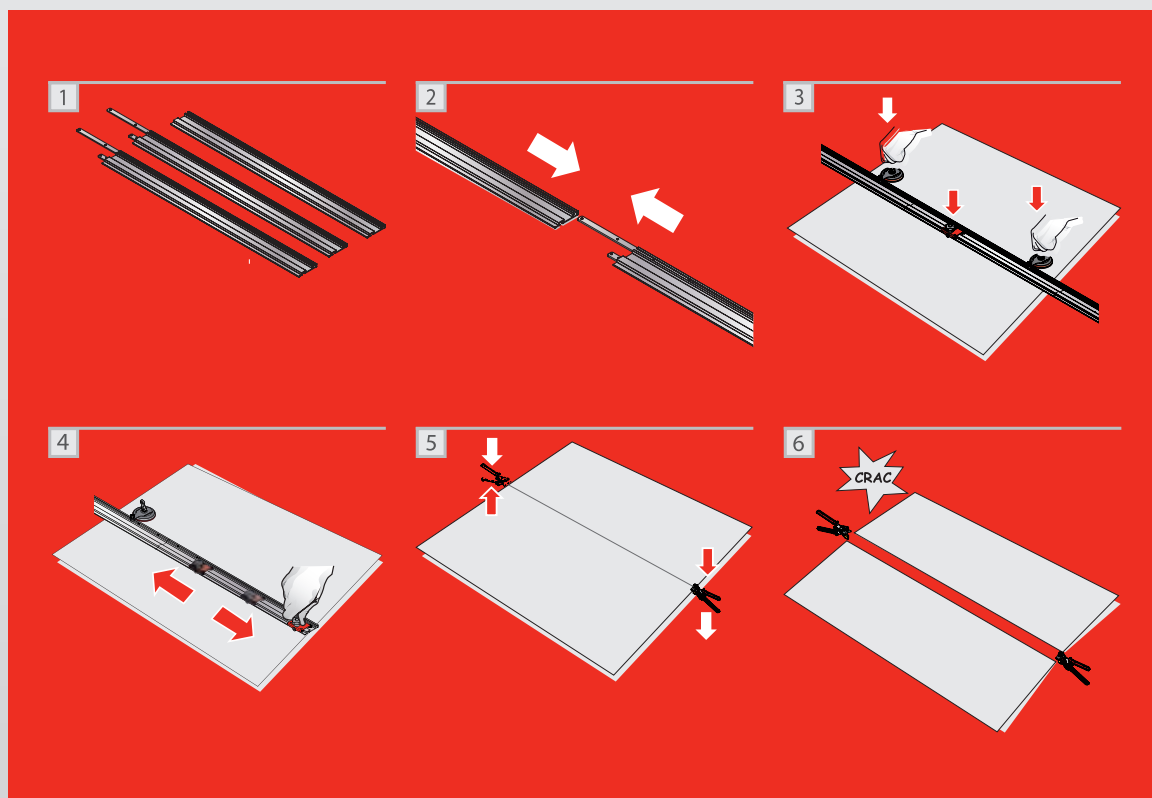

**Подвижный разделитель
для резки по диагонали.**



SPEED PLUS

Для резки керамической плитки.

- **Мощный подвижный разделитель.** **1.**
 - **Отполированные стальные направляющие с антикоррозийной обработкой.** **2.**
 - **Боковой миллиметровый ограничитель для повторяющейся резки под прямым углом и 45°.** **3.**
 - **Сменные ролики от Ø6 до 22мм.** **4.**
-
- Цельностальные, хромированные, полированные направляющие с антикоррозийной обработкой.
 - Подвижный Мощный Разделитель 600кг.
 - Миллиметровый боковой упор для сериной резки и резки по диагонали.
 - Сменные резцы от Ø6 до 22мм.
 - В комплекте роликовый победитовый резец Ø 8мм.
 - Прямое видение линии разметки и резки.
 - У моделей 72/92:
 - дополнительная алюминиевая основа и увеличенный разделитель.
 - цельностальные направляющие с увеличенным диаметром 20мм.



Профессиональные Плиткорезы SPEED PLUS

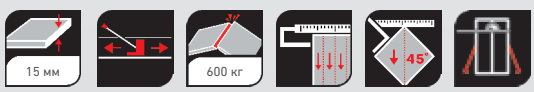
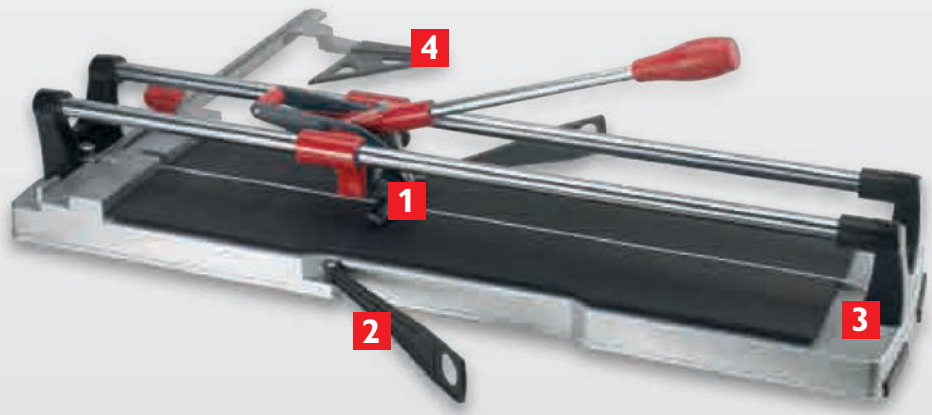

	Арт										
SPEED PLUS-62 В КЕЙСЕ	13968	2	24	62 см	44x44 см	6-15 мм	600 кг	✓	7,78 кг	9,56 кг	
SPEED PLUS-72 В КЕЙСЕ	13969	2	24	72 см	51x51 см	6-15 мм	600 кг	✓	9,57 кг	11,35 кг	
SPEED PLUS-92 В КЕЙСЕ	13971	2	18	92 см	65x65 см	6-15 мм	600 кг	✓	12,22 кг	14,00 кг	
SPEED PLUS-62	13975	2	24	62 см	44x44 см	6-15 мм	600 кг	-	7,78 кг		
SPEED PLUS-72	13976	2	24	72 см	51x51 см	6-15 мм	600 кг	-	9,57 кг		
SPEED PLUS-92	13977	2	18	92 см	65x65 см	6-15 мм	600 кг	-	12,22 кг		

Арт. 18980 Приспособления НАБОР ПО УХОДУ



Оптимальная модель стандартной гаммы.

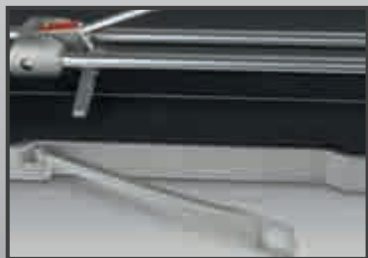
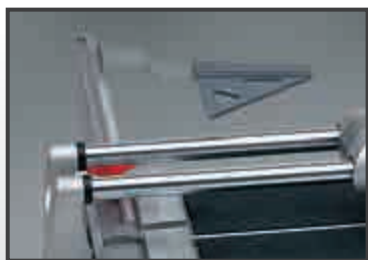

ПЛИТКОРЕЗЫ SPEED

Для резки керамической плитки

- 1. Подвижный разделитель.
- 2. Цельностальные полированные направляющие с противокоррозийной обработкой.
- 3. Боковой миллиметровый ограничитель для повторяющейся резки под прямым углом и 45°.
- 4. Сменные роликовые резцы 6 до 10мм.

- Цельностальные, хромированные, полированные направляющие с антикоррозийной обработкой.
- Миллиметровый боковой упор для сериной резки и резки по диагонали.
- Сменные резцы от $\varnothing 6$ до 22мм.
- В комплекте роликовый победитовый резец $\varnothing 8$ мм.
- Прямое видение линии разметки и резки.
- У моделей 72/92:
 - дополнительная алюминиевая основа и увеличенный разделитель.
 - цельностальные направляющие с увеличенным диаметром 20мм.



Ручные Плиткорезы SPEED



	Арт								
SPEED-62 С ФУТЛЯРОМ	13963	2	24	62 см	44x44 см	5-15 мм	✓	7,01 кг	8,79 кг
SPEED-72 С ФУТЛЯРОМ	13973	2	18	72 см	51x51 см	5-15 мм	✓	9,38 кг	13,80 кг
SPEED-92 С ФУТЛЯРОМ	13993	2	18	92 см	65x65 см	5-15 мм	✓	12,20 кг	17,00 кг
SPEED-62	13962	2	30	62 см	44x44 см	5-15 мм	—	7,01 кг	
SPEED-72	13972	1	40	72 см	51x51 см	5-15 мм	—	9,38 кг	
SPEED-92	13992	1	28	92 см	65x65 см	5-15 мм	—	12,20 кг	

Арт. 18980 Приспособления
 НАБОР ПО УХОДУ

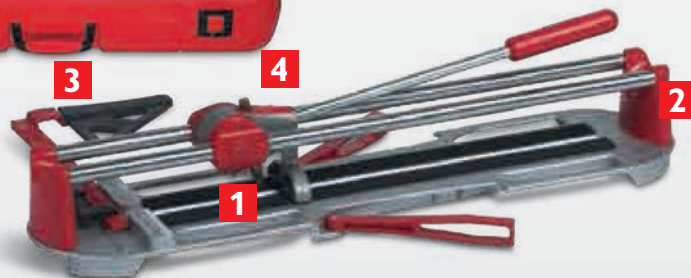

Арт. 18980
Приспособления
НАБОР ПО УХОДУ

ПЛИТКОРЕЗЫ STAR-N PLUS

Лёгкий и функциональный плиткорез

Для резки керамической плитки.

- Подвижный разделитель с закрытым бегунком для увеличения прочности. 1.
 - Алюминиевые прочные стойки. 2.
 - Боковой миллиметровый ограничитель для повторяющейся резки. Линейка для резки 45°. 3.
 - Сменные роликовые резцы от Ø 6 до 10мм. 4.
- Стальные хромированные направляющие с антикоррозийной обработкой.
 - Миллиметровый боковой упор для прямой резки и по диагонали.
 - Дополнительная основа для правильного расположения керамической заготовки.
 - Сменные резцы от Ø6 до 10мм
 - В комплекте роликовый победитовый резец Ø 6.
 - Амортизирующая основа.
 - Прямое видение линии разметки и резки.

APT



Модель	Арт.	Высота	Длина	Ширина	Глубина	Глубина	Проверка	Вес	Вес
STAR-40-N PLUS С ФУТЛЯРОМ	12996	4	48	42 см	30x30 см	12 мм	✓	3,5 кг	4,78 кг
STAR-50-N PLUS С ФУТЛЯРОМ	12998	4	48	51 см	36x36 см	12 мм	✓	4,0 кг	5,26 кг
STAR-60-N PLUS С ФУТЛЯРОМ	12979	4	48	61 см	43x43 см	12 мм	✓	4,8 кг	6,20 кг
STAR-40-N PLUS	12995	6	72 / 108	42 см	30x30 см	12 мм	--	3,5 кг	
STAR-50-N PLUS	12997	6	72 / 108	51 см	36x36 см	12 мм	--	4,0 кг	
STAR-60-N PLUS	12978	6	54	61 см	43x43 см	12 мм	--	4,8 кг	

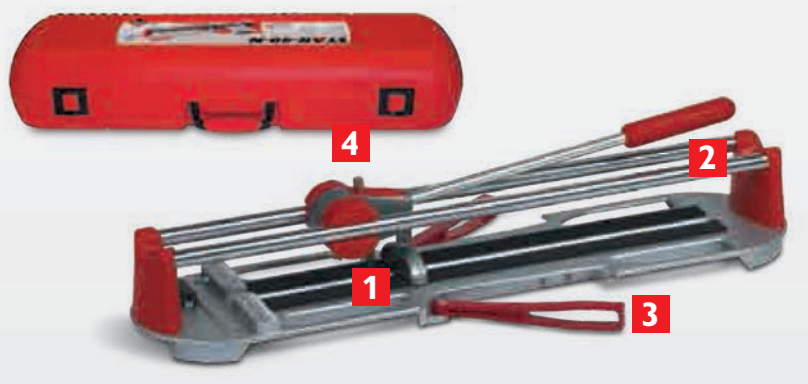

Арт. 18980
Приспособления
НАБОР ПО УХОДУ

ПЛИТКОРЕЗЫ STAR-N

Лёгкий, функциональный плиткорез.

Для резки керамической плитки включая грес.

- Подвижный разделитель. 1.
 - Стальные направляющие с антикоррозийной обработкой. 2.
 - Дополнительная основа для правильного расположения плитки. 3.
 - Сменные роликовые резцы от $\varnothing 6$ до 10мм. 4.
- Стальные хромированные направляющие с антикоррозийной обработкой.
 - Сменные резцы от $\varnothing 6$ до 10мм
 - В комплекте победитовый роликовый резец 6мм.
 - Амортизирующая основа.
 - Прямое видение линии разметки и резки.

	АРТ									
STAR-40-N С ФУТЛЯРОМ	12991	4	48	42 см	30x30 см	12 мм	✓	3,58 кг	4,83 кг	
STAR-50-N С ФУТЛЯРОМ	12993	4	48	51 см	36x36 см	12 мм	✓	4,07 кг	5,32 кг	
STAR-60-N С ФУТЛЯРОМ	12969	4	48	61 см	43x43 см	12 мм	✓	5,20 кг	6,60 кг	
STAR-40-N	12990	6	72 / 108	42 см	30x30 см	12 мм	--	3,58 кг		
STAR-50-N	12992	6	72 / 108	51 см	36x36 см	12 мм	--	4,07 кг		
STAR-60-N	12968	6	54	61 см	43x43 см	12 мм	--	5,20 кг		



Арт.	Приспособления
12924	Упор боковой для РОСКЕТ
18980	НАБОР ПО УХОДУ

РОСКЕТ (ПОКЕТ)

Лёгкость, функциональность и компактность.

Для резки керамической плитки, включая грес.

- Подвижный разделитель. 1.
 - Складывающаяся основа. 2.
 - Стальные направляющие с антикоррозийной обработкой. 3.
 - Сменные роликовые резцы от Ø 10 до 22мм. 4.
- Стальные хромированные направляющие с антикоррозийной обработкой.
 - Сменные резцы от Ø6 до 10мм
 - В комплекте победитовый роликовый резец 6мм.
 - Амортизирующая основа.
 - Прямое видение линии разметки и резки.

АРТ



Арт	Кол-во в коробе	Кол-во на палете	Длина	Ширина	Высота	Вес нетто	Вес брутто
РОСКЕТ-40 С ФУТЛЯРОМ	4	128	42 см	30x30 см	12 мм	✓	2,9 кг / 3,42 кг
РОСКЕТ-50 С ФУТЛЯРОМ	4	96	51 см	36x36 см	12 мм	✓	3,33 кг / 3,92 кг
РОСКЕТ-40	6	120	42 см	30x30 см	12 мм	--	2,9 кг / -- кг
РОСКЕТ-50	6	120	51 см	36x36 см	12 мм	--	3,33 кг / -- кг





ПЛИТКОРЕЗЫ PRACTIC

Для резки кафеля и греса.

- Хромированные стальные направляющие, алюминиевые стойки направляющих. Подвижный разделитель.
- В комплекте роликовый победитовый резец \varnothing 6мм.
- Возможность использовать сменные роликовые резцы от \varnothing 6,8 и 10мм в зависимости от типа керамики.

	АПТ						
PRACTIC 40 с боковым упором и угольником 45°	24983	6	108	42 см	30x30 см	10 мм	2,10 кг
PRACTIC 50 с боковым упором и угольником 45°	24984	6	78	51 см	36x36 см	10 мм	2,35 кг
PRACTIC 60 с боковым упором и угольником 45°	24985	6	72	61 см	43x43 см	10 мм	3,15 кг

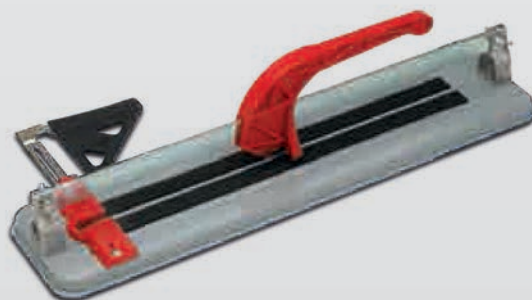

ПЛИТКОРЕЗЫ BASIC

Для резки кафеля и греса.

- Основа, направляющие и стойки из стали и алюминия. Подвижный разделитель.
- В комплекте роликовый победитовый резец \varnothing 14мм.
- В комплекте боковой упор и линейку под 45°.

	АПТ						
BL-BASIC 40 с упором-линейкой 45°	25954	6	108	42 см	30x30 см	10 мм	1,85 кг
BL-BASIC 50 с упором-линейкой 45°	25955	6	78	51 см	36x36 см	10 мм	2,10 кг
BL-BASIC 60 с упором-линейкой 45°	25956	6	72	61 см	43,43 см	10 мм	2,90 кг

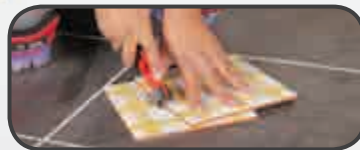

TEN-BRIC

- Щипцы с резцом и разделителем.
- В комплекте Ø 14 мм.

TEN-BRIC

APT



05975

5

680

10 мм

0,23 кг



УХОД ЗА ПЛИТКОРЕЗАМИ

- Масло для очистки и смазки для ухода за строительной техникой, направляющими системами, осями маятниковыми, металлическими поверхностями и т.д.

НАБОР ПО УХОДУ

APT



18980

8

РОЛИКОВЫЕ РЕЗЦЫ ДЛЯ РУЧНЫХ ПЛИТКОРЕЗОВ

• Резцы для плиткорезов гамм TS, TR, TF, SPEED PLUS.

ПОБЕДИТОВЫЙ РЕЗЕЦ Ø 6 мм.



- Для стеновой плитки.
- Долговечный режущий ролик из победита.
- Точность и минимальный уровень вибрации.
- Патентованная модель из высокотехнологичного сплава RUBI®.

АРТ



РЕЗЕЦ ПОБЕДИТОВЫЙ Ø 6 мм.

01945

10

ПОБЕДИТОВЫЙ РЕЗЕЦ Ø 8 мм



- Для стеновой плитки, керамогранита и греса.
- Долговечный режущий ролик из победита.
- Точность и минимальный уровень вибрации.

АРТ



РЕЗЕЦ ПОБЕДИТОВЫЙ Ø 8 мм.

01958

10

ПОБЕДИТОВЫЙ РЕЗЕЦ Ø 10 мм



- Специально для греса.
- Прочный и долговечный режущий ролик из победита.
- Патентованная геометрия стержня.

АРТ



РЕЗЕЦ ПОБЕДИТОВЫЙ Ø 10 мм.

01946

10

РОЛИКОВЫЙ РЕЗЕЦ Ø 10 мм GOLD



- Для греса.
- Режущий ролик из карбида вольфрама с титановым покрытием.
- Патентованная геометрия стержня обеспечивает точность и минимальный уровень вибрации. Срок службы в 3 раза дольше.

АРТ



РЕЗЕЦ GOLD Ø 10 мм.

01949

10

ПОБЕДИТОВЫЙ РЕЗЕЦ Ø 18 мм



- Специально для керамики с фактурной поверхностью и сложной резки. Патентованная геометрия стержня
- Прочный и долговечный режущий ролик из победита.

АРТ



РЕЗЕЦ ПОБЕДИТОВЫЙ Ø 18 мм.

01950

10

РЕЗЕЦ GOLD Ø 18 мм.



- Специально для фактурной керамики и сложной резки.
- Режущий ролик из карбида вольфрама с титановым покрытием.
- Точность и минимальный уровень вибрации.
- Большая прочность, срок службы в 3 раза дольше.

АРТ



РЕЗЕЦ GOLD Ø 18 мм.

01952

10



РОЛИКОВЫЕ РЕЗЦЫ ДЛЯ РУЧНЫХ ПЛИТКОРЕЗОВ

• Резцы для плиткорезов гамм TS, TR, TF, SPEED PLUS.

ПОБЕДИТОВЫЙ РЕЗЕЦ Ø 22мм



- Специально для резки сложной керамики.
- Прочный и долговечный режущий ролик из победита.
- Точность и минимальный уровень вибрации.

АРТ



РЕЗЕЦ ПОБЕДИТОВЫЙ Ø 22 мм.

01961

10

ПОБЕДИТОВЫЙ РЕЗЕЦ GOLD Ø 22 мм.



- Специально для керамики сложной резки.
- Режущий ролик из карбида вольфрама с титановым покрытием.
- Патентованная геометрия стержня.
- Большая прочность, срок службы в 3 раза дольше.

АРТ



РЕЗЕЦ ПОБЕДИТОВЫЙ GOLD Ø 22 мм.

01964

10

Резец Ø 22мм GOLD Подшпинники



- Для резки прочной керамики.
- Резец из карбида вольфрама с титановым покрытием.
- Использование подшипников увеличивает срок службы.
- Патентованная геометрия обеспечивающая максимальную точность и минимум вибрации.

АРТ



Резец Ø 20мм GOLD Подшпинники

01931

10

НАБОР ДВА РОЛИКОВЫХ ПОБЕДИТОВЫХ РЕЗЦА Ø6мм



- Прочный и долговечный режущий ролик из победита.
- Патентованная геометрия стержня обеспечивает точность и минимальный уровень вибрации.
- Максимальная точность и долговечность.

АРТ



НАБОР ИЗ ДВУХ ПОБЕДИТОВЫХ РЕЗЦОВ Ø 6 мм.

01947

10

НАБОР РОЛИКОВЫХ ПОБЕДИТОВЫХ РЕЦОВ Ø 6 мм. и Ø 10мм



- Прочный и долговечный режущий ролик из победита.
- Патентованная геометрия стержня обеспечивает точность и минимальный уровень вибрации.

АРТ



НАБОР ПОБЕДИТОВЫХ РЕЗЦОВ Ø 6 мм. И Ø 10 мм.

01948

10

РОЛИКОВЫЕ РЕЗЦЫ ДЛЯ РУЧНЫХ ПЛИТКОРЕЗОВ

• Резцы для плиткорезов гамм TS, TR, TF, SPEED PLUS.

ПОБЕДИТОВЫЙ РЕЗЧИК КАНАВОК



- Для прорезки канавок в кафельной плитке.
- Патентованная геометрия стержня обеспечивает точность. Остриё из прочного материала, устойчивого к истиранию.

АРТ



РЕЗЕЦ ДЛЯ СНЯТИЯ ФАСКИ ПОБЕДИТОВЫЙ

01970

10

РЕЗЕЦ ДЛЯ СНЯТИЯ ФАСКИ



- Для снятия фаски 45° в кафельной плитке.
- Патентованная геометрия стержня обеспечивает точность и минимальный уровень вибрации.
- Остриё из прочного материала, устойчивого к истиранию.

АРТ



РЕЗЕЦ ДЛЯ СНЯТИЯ ФАСКИ ПОД 45°

01971

10

НАБОР РОЛИКОВЫХ РЕЗЦОВ

• Набор резцов различного диаметра в футляре.

НАБОР РЕЗЦОВ 1



- Для плиткорезов TS, TR, TF у SPEED PLUS, включает 1 резец \varnothing 6 мм., и 1 резец \varnothing 10 мм.
- Удобный футляр.
- Блистерная упаковка.

АРТ



НАБОР РЕЗЦОВ 1

01995

5

НАБОР РЕЗЦОВ 2



- Для плиткорезов TS, TR, TF у SPEED PLUS, включает 1 резец \varnothing 6, \varnothing 8, \varnothing 10 мм, \varnothing 18, \varnothing 22 мм
- В пластиковом футляре с прозрачной крышкой.
- Блистерная упаковка.

АРТ



НАБОР РЕЗЦОВ 2

01996

5

РОЛИКОВЫЕ РЕЗЦЫ ДЛЯ ПЛИТКОРЕЗОВ ТХ И ТМ

• Резцы PLUS для профессиональных плиткорезов ТХ и ТМ.

РЕЗЕЦ ПОБЕДИТОВЫЙ PLUS \varnothing 8мм.



- Для стеновой плитки, керамогранита и греса.
- Прочный и долговечный режущий ролик из победита.
- Патентованная геометрия стержня обеспечивает точность и минимальный уровень вибрации.

АРТ



РЕЗЕЦ ПЛЮС ПОБЕДИТОВЫЙ \varnothing 8 мм.

01959

10

РОЛИКОВЫЕ РЕЗЦЫ ДЛЯ ПЛИТКОРЕЗОВ ТХ И ТМ

• Резцы PLUS для профессиональных плиткорезов ТХ и ТМ.

РЕЗЕЦ ПОБЕДИТОВЫЙ PLUS Ø 10мм



- Для греса.
- Прочный и долговечный режущий ролик из победита.
- Патентованная геометрия стержня обеспечивает точность и минимальный уровень вибрации.

APT

РЕЗЕЦ ПЛЮС ПОБЕДИТОВЫЙ Ø 10 мм.

01991

10

РЕЗЕЦ PLUS Ø 10мм GOLD



- Для греса .
- Прочный и долговечный режущий ролик из карбида вольфрама с титановым покрытием.
- Большая точность и долговечность, срок службы в 3 раза дольше.

APT

РЕЗЕЦ PLUS GOLD Ø 10 мм.

01993

10

РЕЗЕЦ ПОБЕДИТОВЫЙ PLUS Ø 18мм



- Специально для фактурной керамики и сложной резки.
- Прочный и долговечный режущий ролик из победита.
- Патентованная геометрия стержня обеспечивает точность и минимальный уровень вибрации.

APT

РЕЗЕЦ ПЛЮС ПОБЕДИТОВЫЙ Ø 18 мм.

01992

10

РЕЗЕЦ PLUS Ø 18мм GOLD



- Специально для резки фактурной керамики и сложной резки.
- Прочный и долговечный режущий ролик из карбида вольфрама с титановым покрытием.
- Большая точность и долговечность, срок службы в 3 раза дольше.

APT

РЕЗЕЦ PLUS GOLD Ø 18 мм.

01994

10

РЕЗЕЦ ПОБЕДИТОВЫЙ PLUS Ø 22мм



- Специально для керамики сложной резки.
- Прочный и долговечный режущий ролик из победита.
- Патентованная геометрия стержня обеспечивает точность и минимальный уровень вибрации.

APT

РЕЗЕЦ ПЛЮС ПОБЕДИТОВЫЙ Ø 10 мм.

01962

10

РОЛИКОВЫЕ РЕЗЦЫ ДЛЯ ПЛИТКОРЕЗОВ ТХ И ТМ

• Резцы PLUS для профессиональных плиткорезов ТХ и ТМ.

РЕЗЕЦ PLUS Ø 22мм GOLD



- Специально для керамики сложной резки.
- Прочный и долговечный режущий ролик из карбида вольфрама с титановым покрытием.
- Большая точность и долговечность, срок службы в 3 раза дольше.

APT

РЕЗЕЦ ПЛЮС ПОВЕДИТОВЫЙ GOLD Ø 22 мм.

01965

10

Резец PLUS Ø 22мм GOLD Подшпинники



- Для резки прочной керамики.
- Резец из карбида вольфрама с титановым покрытием.
- Использование подшпинников увеличивает срок службы.
- Патентованная геометрия обеспечивающая максимальную точность и минимум вибрации.

APT

Резец PLUS Ø 22мм GOLD Подшпинники

01933

10

РОЛИКОВЫЕ РЕЗЦЫ ДЛЯ ПЛИТКОРЕЗОВ ТР

• Резцы для профессиональных плиткорезов ТР

Роликовый резец Ø22 мм.



- Для проф.ручных плиткорезов ТР. Для плитки с фактурной поверхностью. Карбид вольфрама с титановым покрытием.

APT

Роликовый резец Ø22 мм. для плиткорезов ТР

18914

10

Подшпинниковый резец Ø22мм GOLD (для TP/Slim Cutter)



- Подшпинниковый роликовый резец для профессиональных плиткорезов ТР. Для плитки с гладким покрытием.
- Использование подшпинников увеличивает срок эксплуатации.

APT

Подшпинниковый резец Ø22мм GOLD (для TP/Slim Cutter)

18912

10

РОЛИКОВЫЙ РЕЗЕЦ ДЛЯ ПЛИТКОРЕЗА SLIM CUTTER

• Роликовый резец диаметром 22 мм для плиткореза Slim Cutter (Слим Каттер).

Резец для плиткореза СЛИМ КАТТЕР



- Резец Ø22 для плиткореза СЛИМ КАТТЕР.
- Карбид вольфрама с титановым покрытием.
- Подшпинниковый. Для гладкой плитки.

APT

Роликовый резец подшпинниковый TP/Slim Cutter (TP/Слим Каттер) Ø22мм

18912

10



РЕЗЦЫ ДЛЯ РУЧНЫХ ПЛИТКОРЕЗОВ

• Резцы для ручных плиткорезов SPEED, STAR, POCKET, RAPID и PRACTIC.

ПОБЕДИТОВЫЙ РЕЗЕЦ Ø 6 мм



- Для стеновой плитки.
- Прочный и долговечный режущий ролик из победита.
- Патентованная геометрия стержня обеспечивает точность и минимальный уровень вибрации.

APT



РЕЗЕЦ ПОБЕДИТОВЫЙ Ø 6 мм.

01945

10

ПОБЕДИТОВЫЙ РЕЗЕЦ Ø 8 мм



- Для стеновой плитки, керамогранита и греса.
- Прочный и долговечный режущий ролик из победита.
- Патентованная геометрия стержня обеспечивает точность и минимальный уровень вибрации.

APT



РЕЗЕЦ ПОБЕДИТОВЫЙ Ø 8 мм.

01958

10

ПОБЕДИТОВЫЙ РЕЗЕЦ Ø 10 мм



- Для греса.
- Прочный и долговечный режущий ролик из победита.
- Патентованная геометрия - точность и минимальный уровень вибрации.

APT



РЕЗЕЦ ПОБЕДИТОВЫЙ Ø 10 мм.

01946

10

НАБОР ИЗ ДВУХ ПОБЕДИТОВЫХ РЕЗЦОВ Ø 6мм



- Для стеновой плитки.
- Прочный и долговечный режущий ролик из победита.
- Патентованная геометрия стержня обеспечивает точность и минимальный уровень вибрации.

APT



НАБОР ИЗ ДВУХ ПОБЕДИТОВЫХ РЕЗЦОВ Ø 6 мм.

01947

10

НАБОР ИЗ ДВУХ ПОБЕДИТОВЫХ РЕЗЦОВ Ø 6мм и 10мм



- Прочный и долговечный режущий ролик из победита.
- Патентованная геометрия стержня обеспечивает точность и минимальный уровень вибрации.

APT



НАБОР ПОБЕДИТОВЫХ РЕЗЦОВ Ø 6 мм. И Ø 10 мм.

01948

10

ПОБЕДИТОВЫЙ РЕЗЕЦ Ø 14 мм



- Для плиткорезов TEN-BRIC, BASIC, KIT и SMALL BRIC.
- Победитовый роликовый резец.

APT



РЕЗЕЦ ПОБЕДИТОВЫЙ Ø 14 мм.

01960

10

РОЛИКОВЫЕ РЕЗЦЫ ДЛЯ ПЛИТКОРЕЗОВ TI

• Резцы для плиткорезов TI-T / TI-S

РЕЗЕЦ ПОБЕДИТОВЫЙ для TI Ø 10



- Для греса.
- Прочный и долговечный режущий ролик из победита.
- Патентованная геометрия - точность и минимальный уровень вибрации.

АРТ

РЕЗЕЦ ПОБЕДИТОВЫЙ для TI Ø 10мм

01975

10

РЕЗЕЦ для TI Ø 10мм GOLD



- Для греса.
- Прочный и долговечный режущий ролик из карбида вольфрама с титановым покрытием.
- Срок службы в 3 раза дольше.

АРТ

РЕЗЕЦ GOLD для TI Ø 10мм.

01978

10

РЕЗЕЦ ПОБЕДИТОВЫЙ для TI Ø 18мм



- Специально для фактурной керамики и сложной резки.
- Прочный и долговечный режущий ролик из победита.
- Патентованная геометрия - точность и минимальный уровень вибрации.

АРТ

РЕЗЕЦ ПОБЕДИТОВЫЙ для TI Ø 18мм

01976

10

РЕЗЕЦ для TI Ø 18мм GOLD



- Специально для резки фактурной керамики и сложной резки.
- Прочный и долговечный режущий ролик из карбида вольфрама с титановым покрытием.
- Большая долговечность, срок службы в 3 раза дольше.

АРТ

РЕЗЕЦ GOLD для TI Ø 18мм

01974

10

РЕЗЕЦ ПОБЕДИТОВЫЙ для TI Ø 22мм



- Специально для резки сложной керамики.
- Прочный и долговечный режущий ролик из победита.
- Патентованная геометрия - точность и мин.уровень вибрации.

АРТ

РЕЗЕЦ ПОБЕДИТОВЫЙ для TI Ø 22мм

01977

10

РЕЗЕЦ для TI Ø 22мм GOLD



- Специально для керамики сложной резки.
- Прочный и долговечный режущий ролик из карбида вольфрама с титановым покрытием.
- Срок службы в 3 раза дольше.

АРТ

РЕЗЕЦ GOLD для TI Ø 22мм

01979

10

РЕКОМЕНДАЦИИ ПО ДОСТИЖЕНИЮ ОПТИМАЛЬНОГО КАЧЕСТВА РЕЗА И БОЛЬШЕЙ ДОЛГОВЕЧНОСТИ РЕЗЦА.

Оптимальное Использование ★★★★★
 Альтернативное Использование ★★★★★
 Опциональное Использование ★★★★★



Норматив UNE-EN 14411 - международный классификатор керамики, проставляемый на каждой упаковке керамики.



6 MM 1/4 inch 8 MM 5/16 inch 10 MM 13/32 inch 18 MM 3/4 inch 22 MM 7/8 inch

	6 MM 1/4 inch	8 MM 5/16 inch	10 MM 13/32 inch	18 MM 3/4 inch	22 MM 7/8 inch
ГРЕС РУСТИК Al Alla Allb Alll	☆☆☆☆	☆☆☆☆	★★★★	★★★★	☆☆☆☆
КЕРАМОГРАНИТ Bla	★★☆☆	★★★★	☆☆☆☆	★★★★	★★☆☆
ГРЕС Bllb Blla	☆☆☆☆	★★★★	★★★★	★★★★	★★☆☆
КАФЕЛЬ Blll	★★★★	★★☆☆	☆☆☆☆	☆☆☆☆	☆☆☆☆
TS	01945	01958	01946	01950	01961
TS PLUS					
TF			01949	01952	01964
TF-MEISTER					
TR				01930	01931
TR-S					
SPEED PLUS			01970/1971 (Blll)		
SPEED	01945	01958	01946		
STAR					
POCKET					
RAPID			01949		
PRACTIC					
TM		01959	01991	01992	01962
TX			01993	01994	01965
TX-N				01932	01933
TP					18914
TP-S					18912
TI-S			01975	01976	01977
TI-T			01978	01974	01979
SLIM SYSTEM CUTTER					18912
BASIC KIT TEN-BRIC			01960	01960	01960
			Ø 14 MM	Ø 14 MM	Ø 14 MM
			Ø 9/16 inch	Ø 9/16 inch	Ø 9/16 inch

Ролковые резацы RUBI® изготовлены из Карбида Вольфрама - высокопрочного, долговечного материала.
 GOLD: Рोलик из Карбида Вольфрама с Титановым покрытием с большим сроком службы.

ОБОРУДОВАНИЕ ДЛЯ РУЧНЫХ ПЛИТКОРЕЗОВ

• Разделители и боковые упоры для ручных плиткорезов.

Упор боковой для РОCKET



- Измерения до 25 см.
- Регулируется от 0 до 45°.
- Для моделей РОCKET и STAR выпущенных до 2013.

АРТ



Упор боковой для РОCKET

12924

1

Боковой упор для STAR-N PLUS и STAR-N



- Миллиметрованный боковой упор для серийной прямой резки и по диагонали.

АРТ



Боковой упор STAR-N PLUS, STAR-N

12923

1

Боковой упор для плиткореза TS (2014)



- Для серийной резки.
- С линейкой 45°

АРТ



Боковой упор для плиткорезов TS/TS-PLUS 66-75 (2014)

15749

1

БОКОВОЙ УПОР BASIC/PRACTIC



- Измерения до 25 см.
- Линейка для 45°.

АРТ



БОКОВОЙ ОГРАНИЧИТЕЛЬ для BASIC/PRACTIC

25238

1





ГИЛЬОТИНЫ ДЛЯ РЕЗКИ СТРОИТЕЛЬНЫХ МАТЕРИАЛОВ

• Гильотины ручные для резки различных строительных материалов.



ПОБЕДИТОВАЯ ПИЛА ДЛЯ ПЕНОБЕТОНА

- Пила с 29 победитовыми зубцами.
- Длина: 75см.

АРТ

ПИЛА ПОБЕДИТОВАЯ ДЛЯ ПЕНОБЕТОНА

70930

2



ПИЛА ПОБЕДИТОВАЯ ДЛЯ ГИПСА

- Пила с 29 победитовыми зубцами.
- Длина: 45см.

АРТ

ПИЛА ПОБЕДИТОВАЯ ДЛЯ ГИПСОВЫХ ПЛИТ

70931

2



ГИЛЬОТИНА ДЛЯ ТЕРРАЦО Т-41

- Длина резки: 41 см. Мощность: 1000 кг.

АРТ



СТАНОК ДЛЯ РЕЗКИ
ПЛИТ ТЕРРАЦО Т-41

05900

1

10

41 см

42 мм

1.000 кг

30 кг



ГИЛЬОТИНА ДЛЯ ТЕРРАЦО Т-51

- Длина резки: 51 см. Мощность: 1000 кг.

АРТ



СТАНОК ДЛЯ РЕЗКИ
ПЛИТ ТЕРРАЦО Т-51

05910

1

10

51 см

55 мм

1.000 кг

44,3 кг

ГИЛЬОТИНЫ ДЛЯ РЕЗКИ СТРОИТЕЛЬНЫХ МАТЕРИАЛОВ

• Гильотины ручные для резки различных строительных материалов.



ГИЛЬОТИНА ДЛЯ БЛОКОВ В-13

- Для резки бетонных блоков. Мощность: 4100 кг.
- Длина резки: 31 см. Толщина: 10,5 см.

АРТ



СТАНОК ДЛЯ РЕЗКИ
БЛОКОВ В-13

05925

1

16

31 см

105 мм

4.100 кг

28,3 кг



ГИЛЬОТИНА ДЛЯ БЛОКОВ В-14-S

- Для резки бетонных блоков. Мощность: 4100 кг.
- Длина резки: 41 см. Толщина: от 2,5 до 15,5 см.

АРТ



СТАНОК ДЛЯ РЕЗКИ
БЛОКОВ В-14-S

05931

1

8

41 см

25-155 мм

4.100 кг

57 кг



ГИЛЬОТИНА ДЛЯ ЧЕРЕПИЦЫ

- Для резки черепицы и бетона под любым углом.
- Вес: 6,8кг

АРТ



СТАНОК ДЛЯ РЕЗКИ ЧЕРЕПИЦЫ НА ОСНОВЕ

65922

1

16

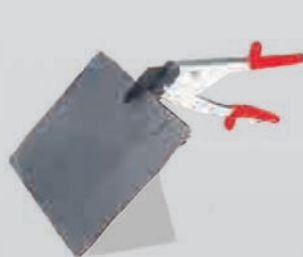

НОЖНИЦЫ ДЛЯ СЛАНЦЕВЫХ МАТЕРИАЛОВ

- Специальные ножницы для резки сланцевых материалов и фиброцемента.
- Блистерная упаковка.

АРТ



СТАНОК ДЛЯ РЕЗКИ ШИФЕРА

65924

1



ЭЛЕКТРОРЕЗКА КЕРАМИЧЕСКОЙ ПЛИТКИ



RUBI

ЭЛЕКТРОПЛИТКОРЕЗЫ

**ЦИРКУЛЯРНЫЙ
ПЛИТКОРЕЗ, УШМ,
ШВОНАРЕЗЧИК**



Diamant ND-180



Арт. 45305 Приспособления
Поддон для ND-180

ND-180

Портативный электроплиткорез, идеален для ремонтов и финишной отделки.

Для резки керамической плитки. Идеален для резки кафеля и греса.

- Однофазный двигатель.
- Для резки греса, керамической плитки и других материалов.
- Алмазный диск Ø 180 мм. в комплекте.
- Термопротектор.
- Водяное охлаждение диска погружением.
- Электрокабель: 1,5м.
- Наклонный рабочий стол для снятия фаски.
- Направляющая для резки под 45°.
- Направляющая-упор для серийной резки.
- Модель с футляром и 2 дисками в комплекте.

Возможности и качество резки может зависеть от положения режущего блока, специальных прижимных плашек и диаметра диска.

	ART				RPM								
ND-180	25925	230V-50 Hz.	1	16	2800	∞ см	∞ см	20 см	35 мм	180 мм	39,5x38,5x24,5 см	-	11,8 кг
ND-180	25926	120V-60 Hz.	1	16	2800	∞ см	∞ см	20 см	35 мм	180 мм	39,5x38,5x24,5 см	-	11,8 кг
ND-180	25927	220V-60 Hz.	1	16	2800	∞ см	∞ см	20 см	35 мм	180 мм	39,5x38,5x24,5 см	-	11,8 кг
ND-180 USA	25963	120V-60 Hz.	1	12	2800	∞ см	∞ см	20 см	35 мм	180 мм	39,5x38,5x24,5 см	-	11,8 кг
ND-180	25945	230V-50 Hz.	1	12	2800	∞ см	∞ см	20 см	35 мм	180 мм	39,5x38,5x24,5 см	✓	13,16 кг
ND-180	25964	120V-60 Hz.	1	12	2800	∞ см	∞ см	20 см	35 мм	180 мм	39,5x38,5x24,5 см	✓	13,16 кг
ND-180 UK.	24956	230V-50 Hz.	1	16	2800	∞ см	∞ см	20 см	35 мм	180 мм	39,5x38,5x24,5 см	✓	13,16 кг



Diamant DU-200-L



Арт. 25966 Приспособления
 Ножки для DU-200-L

DU-200-L

Электроплиткорез с движущимся режущим блоком.

Для резки керамической плитки. Идеален для резки кафеля и греса.

- Для резки стеновой плитки, греса и других материалов.
- Алмазный диск Ø 200 мм. в комплекте.
- Двигающийся моторно-режущий блок, наклонный для снятия фаски.
- Электрокабель: 1,5м.
- Направляющая-упор для серийной резки, регулируемая линейка от 0 до 45°.
- Прямой привод.

Возможности и качество резки может зависеть от положения режущего блока, специальных прижимных плашек и диаметра диска.

	APT	⚡	RPM									
DU-200-L	25972	230V-50 Hz.	2750	60 см	42X42 см	∞ см	18 мм	32 мм	✓	200 мм	99X39X31 см	20,5 кг
DU-200-L UK	25989	110V-50 Hz.UK.	2750	60 см	42X42 см	∞ см	18 мм	32 мм	✓	200 мм	99X39X31 см	20,5 кг
DU-200-L UK	25973	230V-50 Hz.UK.	2750	60 см	42X42 см	∞ см	18 мм	32 мм	✓	200 мм	99X39X31 см	20,5 кг
DU-200-L "A"	25990	120V-60 Hz.USA	2750	60 см	42X42 см	∞ см	18 мм	32 мм	✓	200 мм	99X39X31 см	20,5 кг
DU-200-L AUS.	24952	240V-50 Hz.AUS.	2750	60 см	42X42 см	∞ см	18 мм	32 мм	✓	200 мм	99X39X31 см	20,5 кг
DU-200-L C ножками	25982	230V-50 Hz.	2750	60 см	42X42 см	∞ см	18 мм	32 мм	✓	200 мм	105X39,5X45 см	27,5 кг
DU-200-L DK C ножками	25984	230V-50 Hz.DK.	2750	60 см	42X42 см	∞ см	18 мм	32 мм	✓	200 мм	105X39,5X45 см	27,5 кг
DU-200-L USA с диском и ножками	24945	120V-60 Hz. USA	2750	60 см	42X42 см	∞ см	18 мм	32 мм	✓	200 мм	105X39,5X45 см	27,5 кг



Легкий и функциональный электроплиткорез.



ND-200

Для резки керамической плитки и других материалов.

-
- Рабочий стол из нержавеющей стали. **1.**
 - Упор для повторяющейся резки. **2.**
 - Наклонный рабочий стол для резки фаски. **3.**
 - Термопротектор **4.**
-
- Алмазный диск CEV-PRO Ø 200 мм. в комплекте.
 - Термопротектор.
 - Водяное охлаждение диска погружением.
 - Боковой упор для серийной резки.
 - Электрокабель: 1,5м.
 - Прямой привод.



Diamant ND-200



Возможности и качество резки может зависеть от положения режущего блока, специальных прижимных плашек и диаметра диска.

			RPM								
ND-200	1	8	2770	∞ см	∞ см	23 см	40 мм	✓	200 мм	51x52,5x24 см	17,2 кг

ND-200	Арт.	45910	45915	45911	45916	Арт.	Приспособления
	Вольтаж	230V-50 Hz.	230V-50 Hz.UK	220V-60 Hz.	120V-50 Hz.UK		





Подвижный режущий блок. Функциональный и надёжный.



DV-200 1000

Для резки кафеля, эмалированного греса, керамогранита и других облицовочных материалов.

- 1. Плавность хода режущего блока обеспечивает максимальную точность и качество резки.
 - 2. Возможность резки под 45° при максимальной длине реза 106см.
 - 3. Разборная алюминиевая рабочая поверхность. Лёгкий уход за станком.
 - 4. Складывающиеся ножки станка. Лёгкое перемещение.
- В комплекте алмазный диск CEV PRO Ø 200мм.
 - Прямой привод. Однофазный двигатель 1,1 kW (1,5 ЛС) с термозащитой.
 - Водяное охлаждение. Регулируемая подача воды насосом.
 - Усиленные шасси. прочная структура.
 - Регулируемый боковой упор (от 0° до 45°) для серийной резки.
 - Большая рабочая площадь (100x48,5см). Удобно для плитки большого формата.
 - Высота работы 84,5см. Улучшенная эргономика.
 - Удобно расположенный выключатель (ON/OFF).
 - Станок поставляется без кабеля.



Diamant DV-200 1000



Возможности и качество резки может зависеть от положения режущего блока, специальных прижимных плашек и диаметра диска.

DV-200 1000	1	2790	106 см	76,5x76,5 см	35 мм	✓	200 мм	171x65x113 см	65 кг

DV-200 1000	Арт.	54911	54912	54913	54914
	Вольтаж	230V-50 Hz.	220V-60Hz.	110V-50Hz.	110V-60Hz.

Арт.	Приспособления
54999	Набор Лазер и Уровень для DV/DC/DS/DX
54993	Дополнительный стол для электроплиткорезов DV/DC
51916	Фиксатор керамики
51910	Боковой упор для DV/DC/DS/DX



Максимально функциональный плиткорез с подвижным режущим блоком.



1

DC-250

Для резки облицовочной керамической плитки, эмалированного греса, керамогранита и других материалов.

- DC-250 850 Алюминиевая линейка. Легко регулируется (0° до 45°). **1.**
 - DC-250 1200 Алюминиевая линейка. Легко регулируется (0° до 60°). **2.**
 - Регулировка положения диска по вертикали позволяет регулировать высоту резки. **3.**
 - Рабочий стол из экструзионного алюминия. Съёмный. Лёгкий уход за станком. **4.**
- Однофазный мотор. Прямой привод. Мощность 1,1kW. Термопротектор.
 - Водяное охлаждение режущего диска. Прямая подача воды на диск. Регулировка подачи воды.
 - Крепкое шасси.
 - Подвижный режущий блок на подшипниках. Наклонные стойки под 45° для снятия фаски.
 - В комплекте алмазный диск CEV-PRO Ø 250мм.
 - Станок поставляется без кабеля.



2



Diamant DC-250



Возможности и качество резки может зависеть от положения режущего блока, специальных прижимных плашек и диаметра диска.

			RPM										
DC-250 850	1	**1	2790	98 см	69,5x69,5 см	149x79x131 см	61 / 90 мм	∞ см	✓	250 мм	55 кг	70 кг	✓
DC-250 1200	1	**1	2790	120,5 см	85x85 см	171x79x131 см	61 / 90 мм	∞ см	✓	250 мм	60 кг	75 кг	✓

DC-250 1200	Арт.	55941	55942	55943	55944	55947
	Вольтаж	230V-50 Hz.	220V-60 Hz.	110V-50 Hz.	120V-60 Hz.	120V-60 Hz.
DC-250 850	Арт.	54933	54934	54935	54936	54937
	Вольтаж	230V-50Hz.	220V-60Hz.	110V-50Hz.	120V-60Hz.	120V-60Hz.

Арт.	Приспособления
54999	Набор Лазер и Уровень для DV/DC/DS/DX
54822	Боковой ограничитель 50см для DW-NL/DC/DS/DX
51916	Фиксатор керамики
54993	Дополнительный стол для электроплиткорезов DV/DC





Точный,
функциональный станок,
идеален для снятия
фаски.

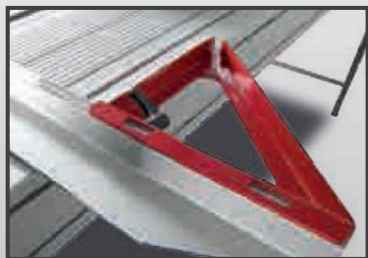

DS-250-N LASER&LEVEL

Для облицовочной плитки, греса, мрамора,
гранита, керамогранита и других материалов.

1. Модульная структура из алюминия и стали для максимальной лёгкости и прочности.
 2. Втягиваемые ножки с функцией защиты станка от повреждений и колёсами для транспортировки.
 3. С колёсами и рукояткой для лёгкой транспортировки.
 4. Система защиты для использования сегментированных дисков.
- С защитой от перенапряжения.
 - Водяное, регулируемое охлаждение диска.
 - Диаметр диска Ø 250 (не включен в комплект).
 - В комплекте набор прижимных плашек для резки фаски.
 - Режущий блок подвижный на подшипниках, наклонный для точной резки фаски.
 - Система защиты пользователя при работе с сегментированными дисками.
 - Боковой упор для повторяющейся резки.
 - Для хранения и транспортировки опускается на ножках. Колёса для облегчения перемещений.
 - Съёмный поддон для воды.
 - Лазер-разметчик 2mW.
 - Циркулярный уровень для облегчения правильной установки.
 - Станок поставляется без кабеля.



Diamant DS-250-N LASER&LEVEL (Лазер и Уровень)



Возможности и качество резки может зависеть от положения режущего блока, специальных прижимных плашек и диаметра диска.

			RPM										
DS-250-N 1000 Laser&Level	1	**1	2800 (50Hz) 3400 (60Hz)	102 см	72x72 см	51 мм	25,4 мм	250 мм	170x73x70 см	91,5 кг	110 кг		
DS-250-N 1300 Laser&Level	1	**1	2800 (50Hz) 3400 (60Hz)	132 см	93,5x93,5 см	51 мм	25,4 мм	250 мм	200x73x70 см	103 кг	125 кг		
DS-250-N 1500 Laser&Level	1	**1	2800 (50Hz) 3400 (60Hz)	152 см	107,5x107,5 см	51 мм	25,4 мм	250 мм	220x73x70 см	106 кг	130 кг		

DS-250-N 1000 Laser&Level	Арт.	52920	52921	52922	52923	52924	52925
	Вольтаж	230V-50 Hz.	230V-50 UK Hz.	220V-60 Hz.	120V-50 Hz.	120V-60 Hz.inch.	380V-50 Hz. 3F
DS-250-N 1300 Laser&Level	Арт.	52930	52931	52932	52933	52934	52935
	Вольтаж	230V-50 Hz.	230V-50 Hz. UK.	220V-60 Hz.	120V-50 Hz.	120V-60 Hz.inch.	380V-50 Hz. 3F
DS-250-N 1500 Laser&Level	Арт.	52940	52941	52942	52943	52944	52945
	Вольтаж	230V-50 Hz.	230V-50 Hz. UK.	220V-60 Hz.	120V-50 Hz.	120V-60 Hz.inch.	380V-50 Hz. 3F

Арт.	Приспособления
51916	Фиксатор керамики
56137	Приспособление для резки фанки на моделях DS/DX
51914	Дополнительный роликовый стол для DV/DW/DC/DS/DX (после 2013). Кабель с розеткой

Арт. 51921, 51931, 51941 UK: 2,5 CV/HP



Станок с подвижным режущим блоком и его регулировкой по высоте.

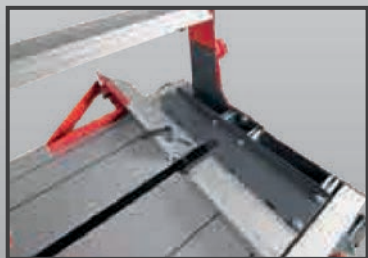

DX-250 LASER&LEVEL

Для любого типа керамики и мрамора, гранита, кирпича в том числе силикатного.

- Плавность хода режущего блока обеспечивает точность резки. Превосходное качество разреза. **1.**
 - Алюминиевая структура. Лёгкая и прочная. **2.**
 - Регулировка режущего блока по высоте. **3.**
 - Режущий блок с защитным кожухом для работы с сегментированными дисками. **4.**
- С термопротектором и защитой от перепадов напряжения.
 - Водяное охлаждение диска. Регулируемая подача воды.
 - Алмазный диск Ø 250 (не входит в комплект).
 - Регулируемый по высоте режущий блок.
 - Лёгкая транспортировка. Эргономичное хранение.
 - Ремённая передача. Верхнее положение двигателя.
 - Боковой упор для серийной резки.
 - Разборная алюминиевая рабочая поверхность. Лёгкий уход.
 - Съёмный поддон для воды.
 - В комплекте лазер для точности резки и уровень для правильной установки станка.
 - Станок поставляется без кабеля.



DX-250 1000 LASER&LEVEL (Лазер и Уровень)



1,5 cv/hp	145 мм						
-----------	--------	--	--	--	--	--	--

Возможности и качество резки может зависеть от положения режущего блока, специальных прижимных плашек и диаметра диска.

			RPM										
DX-250 1000 Laser&Level	1	**1	2800 (50Hz) 3400 (60Hz)	112 см	79x79 см	70 / 145 мм	25,4 мм	250 мм	170x73x86 см	76 кг	✓		
DX-250 1400 Laser&Level	1	**1	2800 (50Hz) 3400 (60Hz)	152 см	107,5x107,5 см	70 / 145 мм	25,4 мм	250 мм	200x73x86 см	87 кг	✓		

DX-250 1000 Laser&Level	Арт.	52900	52901	52902	52903	52904
Вольтаж		230V-50Hz.	220V-60Hz.	110V-50Hz.	120V-60Hz.	120V-60Hz.

DX-250 1400 Laser&Level	Арт.	52910	52911	52912	52913	52914
Вольтаж		230V-50Hz.	220V-60Hz.	110V-50Hz.	120V-60Hz.	120V-60Hz.

Арт.	Приспособления
51914	Дополнительный роликовый стол для DV/DW/DC/DS/DX (после 2013).
54822	Боковой ограничитель 50см для DW-NL/DC/DS/DX
51910	Боковой упор для DV/DC/DS/DX
54844	Упор продольный регулируемый DC/DS/DX





Станок с регулируемой по вертикали посадкой диска, для больших форматов и большой толщиной распила.



DX-350-N LASER&LEVEL

Для облицовочной плитки, греса, мрамора, гранита, керамогранита, кирпича, облицовочного и силикатного кирпича.

1. Модульная структура из алюминия и стали для максимальной лёгкости и прочности.
 2. Втягиваемые ножки с функцией защиты станка от повреждений и колёсами для транспортировки.
 3. Регулируемая посадка диска по высоте обеспечивает резку максимальной толщины.
 4. Система защиты для использования сегментированных дисков.
- С защитой от перенапряжения.
 - Водяное, регулируемое охлаждение диска.
 - Диаметр диска Ø 350 (не включен в комплект).
 - Возможно использование Ø 300мм
 - Регулировка посадки диска на материал по вертикали.
 - В комплекте набор прижимных плашек для резки фансы.
 - Верхнее положение двигателя. Ремённая передача.
 - Боковой упор для повторяющейся резки.
 - Для хранения и транспортировки опускается на ножках. Колёса для облегчения перемещений.
 - Съёмный поддон для воды.
 - Лазер-разметчик 2mW (класс 2).
 - Циркулярный уровень для облегчения правильной установки.
 - Станок поставляется без кабеля.



Diamant DX-350-N LASER&LEVEL (Лазер и Уровень)



Возможности и качество резки может зависеть от положения режущего блока, специальных прижимных плашек и диаметра диска.

		RPM							
DX-350-N 1000 Laser&Level	1	2800 (50Hz) 3400 (60Hz)	118,5 см	83,5x83,5 см	105 / 220 мм	25,4 мм	300-350 мм	170x73x86 см	100,5 кг
DX-350-N 1300 Laser&Level	1	2800 (50Hz) 3400 (60Hz)	148,5 см	105x105 см	105 / 220 мм	25,4 мм	300-350 мм	200x73x86 см	107 кг

DX-350-N 1000 Laser&Level	Арт.	52905	52906	52907	52908
	Вольтаж	230V-50 Hz.	220V-60 Hz.	120V-50 Hz.	120V-60 Hz.Inch.
DX-350-N 1300 Laser&Level	Арт.	52915	52916	52917	52917
	Вольтаж	230V-50 Hz.	230V-60 Hz.	120V-50 Hz.	120V-60 Hz.Inch.

Арт.	Приспособления
51916	Фиксатор керамики
54939	НАБОР ВАЛЬЦОВ ДЛЯ DX-350
51915	НАБОР ВАЛЬЦОВ ДЛЯ DS-300 и DX-350
56137	Приспособление для резки фанки на моделях DS/DX





Станок для резки всех типов материалов.



DR-350

Для резки керамики и всех типов строительных материалов таких как: кирпич, облицовочный кирпич, силикаты, мрамор, гранит.

- Двигающийся по вертикали режущий блок, наклонный для снятия фаски. **1.**
 - Упор для повторяющейся резки. **2.**
 - Рабочий стол большого размера (58см x 49,5см),двигающийся. **3.**
 - Система защиты для использования сегментированных дисков. **4.**
- Термопротектор и защита от перегрузок в сети.
 - Регулируемый под 45° режущий блок.
 - Большой рабочий стол (58,5x49,5см).
 - Водяное охлаждение диска подачей через насос с регулятором потока.
 - Алмазный диск Ø 300 - 350 мм. Не входит в комплект.
 - Прямой привод.
 - Поставляется без кабеля.



ПОРТАТИВНЫЕ ЭЛЕКТРОПЛИТКОРЕЗЫ, ЭЛЕКТРОПЛИТКОРЕЗЫ



 ND-180	∞	∞	20см 7 ⁷ / ₈ "	22мм 7/8"	35мм 7 ¹ / ₃₂ "	180мм 7"	11,8Кг. 26Lb.	-
	∞	∞	20см 7 ⁷ / ₈ "	22мм 7/8"	35мм 7 ¹ / ₃₂ "	180 мм 7"	13,6 Кг. 29Lb.	-
 ND-200	∞	∞	⁽¹⁾ 23см 9 ¹ / ₁₆ "	24мм 31/32"	40мм 1 ⁵ / ₈ "	200мм 8"	17,2Кг. 37,9Lb.	-
 DU-200-L	60см 23"	42x42см 16x16"	∞	18мм 23/32"	32мм 1 ⁵ / ₈ "	200мм 8"	20,5Кг. 45,2Lb.	-
 DV-200 1000	⁽²⁾ 106см 41 ²³ / ₃₂ "	⁽²⁾ 76,5x76,5 см 30 ¹ / ₈ "x30 ¹ / ₈ "	∞	⁽³⁾ 15мм 1 ⁹ / ₃₂ "	35мм 1 ³ / ₈ "	200мм 7 ⁷ / ₈ "	65Кг. 143,5Lb.	-
 DC-250 850	⁽²⁾ 98см 38 ¹⁹ / ₃₂ "	⁽²⁾ 69,5x69,5см 27 ¹¹ / ₃₂ "x27 ¹¹ / ₃₂ "	∞	50мм 2"	61/90мм 2 ¹³ / ₃₂ "/3 ¹⁷ / ₃₂ "	250мм 10"	55Кг. 119Lb.	✓
	⁽²⁾ 120,5см 47 ⁷ / ₁₆ "	⁽²⁾ 85x85см 33 ¹⁵ / ₃₂ "x33 ¹⁵ / ₃₂ "	∞	50мм 2"	61/90мм 2 ¹³ / ₃₂ "/3 ¹⁷ / ₃₂ "	250мм 10"	60Кг. 127Lb.	✓
 DS-250-N 1000	102см 40 ⁵ / ₁₆ "	72x72см 28 ¹¹ / ₃₂ "x28 ¹¹ / ₃₂ "	∞	⁽³⁾ 11мм 7/16"	51мм 2 ¹ / ₃₂ "	250мм 10"	91,5Кг. 201,7Lb.	-
	132см 52 ¹ / ₈ "	93,5x93,5см 36 ⁷ / ₈ "x36 ⁷ / ₈ "	∞	⁽³⁾ 11мм 7/16"	51мм 2 ¹ / ₃₂ "	250мм 10"	103Кг. 226,6Lb.	-
	152см 60"	107,5x107,5см 42 ¹⁰ / ₃₂ "x42 ¹⁰ / ₃₂ "	∞	⁽³⁾ 11мм 7/16"	51мм 2 ¹ / ₃₂ "	250мм 10"	106Кг. 233,7Lb.	-
 DX-250 1000	⁽²⁾ 112см 44 ³ / ₃₂ "	⁽²⁾ 79x79см 31 ³ / ₃₂ "x31 ³ / ₃₂ "	∞	⁽⁶⁾ 35мм 1 ³ / ₈ "	70/145мм 2 ³ / ₄ "/5 ²³ / ₃₂ "	250мм 10"	76Кг. 165,3Lb.	✓
	⁽²⁾ 152см 59 ²⁷ / ₃₂ "	⁽²⁾ 107,5x107,5см 42 ¹⁰ / ₃₂ "x42 ¹⁰ / ₃₂ "	∞	⁽⁶⁾ 35мм 1 ³ / ₈ "	70/145мм 2 ³ / ₄ "/5 ²³ / ₃₂ "	250мм 10"	87Кг. 191,8Lb.	✓
 DX-350-N 1000	⁽⁴⁾ 118,5см 46 ²¹ / ₃₂ "	⁽⁴⁾ 83,5x83,5см 33 ³ / ₃₂ "x33 ³ / ₃₂ "	∞	⁽⁵⁾ 65мм 2 ⁹ / ₁₆ "	105/220мм 4 ³ / ₄ "/8 ²¹ / ₃₂ "	300-350мм 12-14"	100,5Кг. 221,6Lb.	✓
	⁽⁴⁾ 148,5см 58 ¹⁵ / ₃₂ "	⁽⁴⁾ 105x105см 41 ¹¹ / ₃₂ "x41 ¹¹ / ₃₂ "	∞	⁽⁵⁾ 65мм 2 ⁹ / ₁₆ "	105/220мм 4 ³ / ₄ "/8 ²¹ / ₃₂ "	300-350мм 12-14"	107 Кг. 235,9 Lb.	✓
 DR-350	⁽⁴⁾ 84см 33 ³ / ₃₂ "	⁽⁴⁾ 60x60см 23 ⁵ / ₈ "x23 ⁵ / ₈ "	∞	⁽⁵⁾ 71мм 2 ¹³ / ₁₆ "	95/150мм 3 ³ / ₄ "/5 ²⁹ / ₃₂ "	300-350мм 12-14"	63,5 Кг. 140 Lb.	✓

(⁽¹⁾) С боковым упором.

(⁽²⁾) Материал толщиной 10мм и эффектом вертикального распила.

(⁽³⁾) Со специальной пилкой для снятия фаски.

(⁽⁴⁾) С диском Ø300мм, материалом толщиной 10мм и эффектом вертикального распила. (⁽⁵⁾с диском Ø350мм.

(⁽⁶⁾) Самое низкое положение режущего блока.

ВСПОМОГАТЕЛЬН. ОБОРУДОВАНИЕ ДЛЯ ЭЛЕКТРОПЛИТКОРЕЗОВ

• Ассортимент приспособлений для электроплиткорезов.

ЧИСТЯЩИЙ БЛОК N



- Специально для очистки алмазных дисков для резки керамогранита и дисков большого диаметра.

АРТ 

УБОРОЧНЫЙ БЛОК-N

05974 5

ЧИСТЯЩИЙ БЛОК



- Специально для очистки алмазных дисков.

АРТ 

УБОРОЧНЫЙ БЛОК

05973 5

ПОДДОНЫ ДЛЯ СТАНКОВ ND



- Облегчают поддержание станка в чистоте.

АРТ 

Поддон для ND-180

45305 5

ПОДДОН ND-180-E/180/200

45434 5

НАБОР ПРИЖИМНЫХ ВОДЯНОЙ ДЛЯ СНЯТИЯ ФАСКИ



- Для точного снятия фаски.
- В наличии для различных моделей электроплиткорезов.

АРТ 

НАБОР ВАЛЬЦОВ ДЛЯ DS-250/250-L и DS-300/300-L(до 2008г.)

57990 1

НАБОР ВАЛЬЦОВ ДЛЯ DS-300 и DX-350

51915 1

НАБОР ВАЛЬЦОВ ДЛЯ DS-230-LPS и DS-250-EP

57991 1



ВСПОМОГАТЕЛЬН. ОБОРУДОВАНИЕ ДЛЯ ЭЛЕКТРОПЛИТКОРЕЗОВ

• Ассортимент приспособлений для электроплиткорезов.

НАБОР ПРИЖИМНЫХ ПЛАШЕК



- Прижимные плашки диаметром 68 мм для электроплиткорезов DX-350 для увеличения толщины резки.

АРТ

НАБОР ВАЛЬЦОВ ДЛЯ DX-350

54939 1

НОЖКИ ДЛЯ DU-200-L



- Складываемые ножки-опоры.

АРТ

НОЖКИ ДЛЯ DU-200-L

25966 1

ДОПОЛНИТЕЛЬНЫЙ РОЛИКОВЫЙ СТОЛ



- С роликами для облегчения прокатки керамики.
- С регулируемыми по высоте и складывающимися ножками.

АРТ

Дополнительный роликовый стол для DV/DW/DC/DS/DX (после 2013).

51914 1

ДОПОЛНИТЕЛЬНЫЙ СТОЛ



- Увеличивает площадь рабочего стола для работы с керамикой большого формата.
- Максимальная нагрузка: 10кг.
- В наличии для различных моделей электроплиткорезов.

АРТ

ДОПОЛНИТЕЛЬНЫЙ СТОЛ ДЛЯ DS/DX(до 2012)

54990 1

Дополнительный стол для электроплиткорезов DS/DX (с 2013)

54991 1

Дополнительный стол для электроплиткорезов DV/DC

54993 1

ВСПОМОГАТЕЛЬН. ОБОРУДОВАНИЕ ДЛЯ ЭЛЕКТРОПЛИТКОРЕЗОВ

• Ассортимент приспособлений для электроплиткорезов.



ФИКСАТОР КЕРАМИКИ ДЛЯ DV/DC/DS/DX

- Позволяет фиксировать керамику во время резки, обеспечивая неподвижность заготовки.
- Адаптируется к моделям электроплиткорезов DV,DC,DS и DX, выпущенных после 2009 года.

APT

Фиксатор керамики

51916

1



ПРИСПОСОБЛЕНИЕ ДЛЯ РЕЗКИ ФАСКИ НА МОДЕЛЯХ DS/DX

- Приспособление для повторяющейся резки фаски. Используется на моделях DS/DX, выпущенных с 2009 по апрель 2013 года.

APT

Приспособление для резки фаски на моделях DS/DX

56137

1



БОКОВОЙ ОГРАНИЧИТЕЛЬ ДЛЯ МОДЕЛИ 50 СМ. DW-NL/DC/DS/DX

- Облегчает правильное расположение керамики снижая риск ошибки.
- Используется на моделях DW-250-NL, выпущенных после 2012года.

APT

Боковой ограничитель 50см для DW-NL/DC/DS/DX

54822

1



БОКОВОЙ УПОР ДЛЯ DV/DC/DS/DX

- Облегчает резку внутренних углов под 45°.
- Миллиметровая линейка для гарантированной параллельности.
- Для моделей DV/DC/DS и DX.

APT

Боковой упор для DV/DC/DS/DX

51910

1

ВСПОМОГАТЕЛЬН. ОБОРУДОВАНИЕ ДЛЯ ЭЛЕКТРОПЛИТКОРЕЗОВ

• Ассортимент приспособлений для электроплиткорезов.

БОКОВОЙ УПОР ПРОДОЛЬНЫЙ ДЛЯ DV-200

- Боковой упор 121см.
- Идеален для фиксации по длине заготовок большого формата.
- Максимальный формат для продольной фиксации: 41 см.
- Только для модели DV-200 1000



APT



Боковой упор продольный для DV-200

54994

1

БОКОВОЙ УПОР 210ММ ДЛЯ DC/DS(2013-14)/DX(2013-14) 45°

- Боковой упор 21см и угольник 45°.
- Для моделей DW-NL, DC, DS и DX (произведённых в 2013)



APT



Боковой упор 210мм 45° для моделей DC/DS, DX и DW-NL

54538

1

УПОР ПРОДОЛЬНЫЙ РЕГУЛИРУЕМЫЙ ДЛЯ DC/DS/DX

- Для фиксирования заготовок большого формата.
- Фиксирует заготовку сбоку (макс.52см)
- Особенно рекомендуется при резке фаски.



APT



Упор продольный регулируемый DC/DS/DX

54844

1

НАБОР ЛАЗЕР И УРОВЕНЬ ДЛЯ DV/DC/DS/DX

- Набор состоит из:
- Уровня для правильной установки станка.
- Точность уровня: 1мм/м
- Лазер размечает прохождение диска и облегчает правильное размещение заготовки на рабочем столе.
- Мощность лазера: 2 mW



APT



Набор Лазер и Уровень для DV/DC/DS/DX

54999

1



КАБЕЛЬ С РОЗЕТКОЙ

- Для правильного осуществления заказа, необходимо включить в него артикул электроплиткореза с необходимым двигателем и артикулом кабеля в зависимости от страны где он будет использоваться.
- Длина 3,5метра.

	АРТ		
КАБЕЛЬ С ЕВРОРОЗЕТКОЙ 230/50 EUR	58850	1	230V - 50 Hz.EUR
КАБЕЛЬ С ЕВРОРОЗЕТКОЙ 380/50 EUR	58851	1	380v-50 Hz.EUR
КАБЕЛЬ С ЕВРОРОЗЕТКОЙ 110/50 АНГ	58852	1	110v-50 Hz.UK
КАБЕЛЬ С ЕВРОРОЗЕТКОЙ 230/50 АНГ	58853	1	230V-50 Hz.UK
КАБЕЛЬ С ЕВРОРОЗЕТКОЙ 120/60 США 15A 12AWG	58854	1	120V-60 Hz.15 A 12AWG USA
КАБЕЛЬ С ЕВРОРОЗЕТКОЙ 220/60 США 15A 12AWG	58856	1	220V-60 Hz.15 A 12AWG USA
КАБЕЛЬ С ЕВРОРОЗЕТКОЙ 220/60 США 20A 12AWG	58857	1	220V-60 Hz.20 A 12AWG USA
КАБЕЛЬ С ЕВРОРОЗЕТКОЙ 240/50 АВСТ.	58859	1	240v - 50 Hz.AUSTR.
Кабель 230/50 10A AUS	58863	1	230v - 50 Hz. 10A AUSTR.
КАБЕЛЬ С ЕВРОРОЗЕТКОЙ 230/50 ДК	58860	1	230V-50 Hz.DK



КАБЕЛЬ В БОБИНЕ ЕС-1/ЕС-2

- Гибкий PVC электрокабель 25м 3x1,5мм².
- 230V, 13,9A, 3500W с термopредохранителем и 4 разъёмами (2P+T) типа Шуко.
- IP-20.

	АРТ	
КАТУШКА ДЛЯ КАБЕЛЯ ЕС1 25М/13, 9А PLUS	83991	1
КАТУШКА ДЛЯ КАБЕЛЯ ЕС2 50М/13, 9А PLUS	83949	1



Точная резка заготовок
большого формата.













ПЛИТКОРЕЗ ЦИРКУЛЯРНЫЙ ТС-180

Для сухой и влажной резки керамических
материалов и натурального камня.

- Соединение водяного шланга с краном. **1.**
 - Соединение с пылесосом. **2.**
 - Маяк прохождения по линии резки. **3.**
 - Рукоятка фронтальная для улучшения захвата и точности. **4.**
- Для резки заготовок большого формата.
 - Позволяет минимизировать манипуляции тяжёлых заготовок.
 - В комплекте:
 - диск 180мм.TURBO TSV
 - параллельная направляющая.
 - кабель с УЗО (Устройство Защитного Отключения отключающее подачу тока при его утечки).
 - Конусное соединение для подключения пылесоса.
 - Футляр.

Плиткорез Циркулярный ТС-180



	APT			RPM	W									
ТС-180	50939	1	12	5800	1800 W	230V / 50Hz	55 мм	180 мм	22.2 мм	33x45x38 см	✓	✓	6.7 кг	11 кг
ТС-180 UK	50949	1	12	5800	1680 W	110V / 50Hz	55 мм	180 мм	22.2 мм	33x45x38 см	✓	✓	6.7 кг	11 кг

Арт.	Приспособления
50956	Направляющая для ТС-180 80см.
50957	Коннектор направляющих
50958	Струбина для направляющих





ЦИРКУЛЯРНЫЙ ПЛИТКОРЕЗ КИТ ТС-180

- В состав набора входит: 1 Циркулярный плиткорез ТС-180 230В 50/60Гц (арт. 50939), 1 Алмазный диск TCR-180 (арт. 31975), 2 Направляющие для ТС-180 (арт. 50956), 1 Переходник для направляющих (арт. 50957), 2 Фиксатора (арт. 50958).

		Арт		
КИТ ТС-180		50994	1	

ДОП. ПРИСПОСОБЛЕНИЯ ДЛЯ ЦИРКУЛЯРНОГО ПЛИТКОРЕЗА ТС-180

Направляющая для ТС-180



- Алюминиевая направляющая для прямой резки.
- Возможно соединение нескольких направляющих коннектором (арт. 50957).

		Арт				
Направляющая для ТС-180 80см.	50956	1	82x18,5x2 см	1,26 кг		
Направляющая 120см для ТС-180	50959	1	121x18x2 см	1,8 кг		

Коннектор направляющих



- Позволяет соединять несколько направляющих для увеличения длины реза.

		Арт		
Коннектор направляющих	50957	1		

Струбцина для фиксации



- Для фиксации направляющих на заготовке при резке. Обеспечивает точность резки.

		Арт		
Струбцина для направляющих	50958	1		



УШМ А-230

Для резки металлов и строительных материалов.

- Диск Ø 230 мм, не входит в комплект.
- Выключатель.
- Быстрая настройка протектора.
- Винтовая блокировка для лёгкой смены диска.
- Нарастающий запуск, позволяющий избежать рывков и перенапряжения в сети.
- Дополнительная рукоятка (3 позиции).

	APT				W	RPM			
УШМ А-230	25952	4	64	210-240V/50-60 Hz.	2200 W	5800	68 мм	230	6,7 кг



ШЛИФМАШИНА R-180-N2

Для прорезки борозд.

- Идеальная машина для штробирования стен.
- Нарастающий запуск, позволяющий избежать рывков и перенапряжения в сети. Глубина 40мм. Регулируемая ширина 7-40мм. Подсоединение к пылесосу для сбора пыли.
- 2 диска Ø 180мм, не входят в комплект.
- Винтовая блокировка для лёгкой смены диска.

	APT				W	RPM				
Шлифмашина R-180-N2 240V 50/60Hz	50968	1	24	210-240V/50-60 Hz.	2200 W	5800	40 мм	--	2x180 мм	6,9 кг



ПЫЛЕСОС AS-30 PRO

Возможно подсоединение к электроплиткорезам.

Для сухой и влажной уборки.

- Мощность: 1400В
- Всасывание: 58л/с
- Депрессия: 180мбар (18кПа)
- Объём: 30л.
- Выключатель: запуск/остановка, автоматическое включение
- Возможность подключения электроинструмента (макс.2000В)
- Электрокабель: 4м
- В комплекте:
 - шланг и насадка (35/37мм)
 - стальные трубы
 - щётка для влажной уборки
 - фильтр-губка для влажной уборки
 - фильтр HEPA для сухой уборки

Пылесос AS-30 PRO

APT



50962

1

64x38x38 см

210-240V/50-60 Hz





МЕШОК БУМАЖНЫЙ ДЛЯ ПЫЛЕСОСА AS-30 PRO

- Мешок бумажный для сбора пыли.
- Для AS-30 PRO.
- Биоразлагаемый.
- В упаковке 4шт.

АРТ



Мешок бумажный для пылесоса AS-30 PRO

50964

1

1



СУХОЙ ФИЛЬТР ДЛЯ ПЫЛЕСОСА AS-30 PRO

- Фильтр для сухого всасывания.
- Для пылесоса AS-30 PRO.
- минимальный размер частиц 5 мкм.

АРТ



Фильтр сухой для пылесоса AS-30 PRO

50998

1

1



ФИЛЬТР ДЛЯ ВЛАЖНОГО ВСАСЫВАНИЯ ДЛЯ ПЫЛЕСОСА AS-30 PRO

- Фильтр для влажного всасывания для пылесоса AS-30 PRO.
- В упаковке 2шт.

АРТ



Фильтр для влажного всасывания для пылесоса AS-30 PRO

50999

1

1

65500 1/min.
80 m/s

CPC 230
Ø230x22,2x2 mm
Ø9x7/8x3/32inch
Ref.30958



RUBI



Super Pro

Abrasive

Max r.p.m.
6150 1/min.
80 m/s

ДИСКИ РЕЗКА АЛМАЗНЫЕ



RUBI





**АЛМАЗНЫЕ ДИСКИ ДЛЯ
СУХОЙ РЕЗКИ**

**АЛМАЗНЫЕ ДИСКИ ДЛЯ
ВЛАЖНОЙ РЕЗКИ**



АЛМАЗНЫЙ ДИСК ТУРБО ДЛЯ СТРОЙМАТЕРИАЛОВ (TSV)





- Диски рекомендованы для резки строительных материалов таких как кирпич, бетон, террацо.
- Высокая эффективность и скорость резки обеспечивает высокий результат.

	APT					
TSV 115 PRO	25917	1	115 мм	22,2 мм	2 мм	7 мм
TSV 125 PRO	31980	1	125 мм	22,2 мм	2,2 мм	7 мм
TSV 230 PRO	25918	1	230 мм	22,2 мм	2,5 мм	7 мм
TSV 115 SUPERPRO	31981	1	115 мм	22,2 мм	2 мм	7 мм
TSV 125 SUPERPRO	31982	1	125 мм	22,2 мм	2 мм	7 мм
TSV 230 SUPERPRO	31983	1	230 мм	22,2 мм	2,5 мм	7 мм



АЛМАЗНЫЙ СЕГМЕНТИРОВАННЫЙ ДЛЯ СТРОЙМАТЕРИАЛОВ (SEV)

- Диски рекомендованы для резки строительных материалов таких как: кирпич, бетон, террацо.
- Самый быстрый. Максимальная скорость и лучшее охлаждение диска. Для резки материалов толщиной >25мм.
- *Перфорированный сердечник для лучшего охлаждения и снижения напряжения во время резки.

	APT					
SEV 115 PRO	25915	1	115 мм	22,2 мм	2,2 мм	7 мм
SEV 125 PRO	32940	1	125 мм	22,2 мм	2,2 мм	7 мм
SEV 180 PRO	25938	1	180 мм	22,2 мм	2,6 мм	7 мм
SEV 230 PRO	25916	1	230 мм	22,2 мм	2,6 мм	7 мм
SEV 115 SUPERPRO	32942	1	115 мм	22,2 мм	2,2 мм	10 мм
SEV 125 SUPERPRO	32943	1	125 мм	22,2 мм	2,2 мм	10 мм
SEV 230 SUPERPRO *	32948	1	230 мм	22,2 мм	2,6 мм	10 мм





АЛМАЗНЫЙ СЕГМЕНТИРОВАННЫЕ ТУРБО ЛАЗЕР (TLR)

- Диски рекомендованы для резки строительных материалов таких как: кирпич, бетон, террасо и других.
- Для максимально быстрой резки.

	APT					
TLR 115 SUPERPRO	31962	1	115 мм	22,2 мм	2,2 мм	7 мм
TLR 125 SUPERPRO	31963	1	125 мм	22,2 мм	2,2 мм	7 мм
TLR 230 SUPERPRO	31968	1	230 мм	22,2 мм	2,6 мм	10 мм



ДИСКИ СПЛОШНЫЕ СУХАЯ РЕЗКА КЕРАМИКИ (CSV)

- Диски рекомендованы для резки таких керамических материалов как керамогранит, грес смальта, кафель.
- Отличный результат. Для прямой резки и снятия фаски керамики и других камневидных отделочных материалов толщиной <25мм.

	APT					
CSV 115 PRO	25910	1	115 мм	22,2 мм	1,7 мм	7 мм
CSV 125 PRO	31915	1	125 мм	22,2 мм	1,7 мм	7 мм
CSV 115 SUPERPRO	30882	1	115 мм	22,2 мм	1,7 мм	7 мм
CSV 125 SUPERPRO	30883	1	125 мм	22,2 мм	1,7 мм	7 мм
CSV 230 SUPERPRO	30888	1	230 мм	22,2 мм	1,7 мм	7 мм



ДЛЯ ТВЁРДЫХ МАТЕРИАЛОВ ТУРБО (TSA)

- Диски рекомендованы для резки твёрдых материалов такие как: гранит, клинкер, силикатный кирпич.
- Высокая эффективность и скорость резки обеспечивают отличный результат.

	APT					
TSA 115 PRO	31952	1	115 мм	22,2 мм	2 мм	7 мм
TSA 125 PRO	31953	1	125 мм	22,2 мм	2,2 мм	7 мм
TSA 180 PRO	31956	1	180 мм	22,2 мм	2,2 мм	7 мм
TSA 230 PRO	31958	1	230 мм	22,2 мм	2,5 мм	8 мм
TSA 230 SUPERPRO	31957	1	230 мм	22,2 мм	2,5 мм	8 мм



АЛМАЗНЫЙ ДИСК ДЛЯ ТВЁРДЫХ МАТЕРИАЛОВ ТУРБО ВИПЕР (TVA)

- Рекомендован для резки твёрдых материалов: гранит, грес, клинкер, силикаты и керамогранит.
- Высокая скорость резки без ущерба качества среза.

	APT					
TVA 115 SUPERPRO	31932	1	115 мм	22,2 мм	1,4 мм	10 мм
TVA 125 SUPERPRO	31933	1	125 мм	22,2 мм	1,4 мм	10 мм
TVA 180 SUPERPRO	31934	1	180 мм	22,2 мм	1,6 мм	10 мм
TVA 230 SUPERPRO	31935	1	230 мм	22,2 мм	1,6 мм	10 мм



СЕГМЕНТИРОВАННЫЕ ДЛЯ ТВЁРДЫХ МАТЕРИАЛОВ (SHA)

- Диски рекомендованы для резки твёрдых материалов такие как: гранит, клинкер, силикатный кирпич.
- Самый быстрый. Максимальная скорость и лучшее охлаждение диска.
- Для резки материалов толщиной >25мм.

	APT					
SHA 115 PRO	32922	1	115 мм	22,2 мм	2,2 мм	7 мм
SHA 125 PRO	32923	1	125 мм	22,2 мм	2,2 мм	7 мм
SHA 230 PRO	32928	1	230 мм	22,2 мм	2,6 мм	7 мм
SHA 180 SUPERPRO	32926	1	180 мм	22,2 мм	2,6 мм	7 мм
SHA 230 SUPERPRO	32929	1	230 мм	22,2 мм	2,6 мм	12 мм



СПЛОШНЫЕ ДЛЯ КЕРАМОГРАНИТА (CPR)

- Рекомендованы для точной резки керамогранита.
- Лучший результат. Для резки керамики и других камневидных материалов толщиной <25мм.

	APT					
CPR 115 SUPERPRO	30972	1	115 мм	22,2 мм	1,7 мм	7 мм
CPR 125 SUPERPRO	30973	1	125 мм	22,2 мм	1,7 мм	7 мм



ТУРБО СПЛОШНЫЕ ДЛЯ ГРЕСА И КЕРАМОГРАНИТА(TCR)

- Диски рекомендованы для точной резки керамогранита.
- Высокая эффективность и скорость резки обеспечивают отличный результат. Только для прямой продольной резки, не предназначены для снятия фаски.

	APT					
TCR 115 SUPERPRO	31972	1	115 мм	22,2 мм	1,4 мм	7 мм
TCR 125 SUPERPRO	31973	1	125 мм	22,2 мм	1,4 мм	7 мм
TCR 180 SUPERPRO	31975	1	180 мм	22,2 мм	1,6 мм	7 мм
TCR 230 SUPERPRO	31978	1	230 мм	22,2 мм	1,6 мм	7 мм



АЛМАЗНЫЙ ДИСК ДЛЯ КЕРАМОГРАНИТА J-SLOT (CPJ) (ДЖЕЙ СЛОТ)

- Алмазный диск для резки керамогранита.
- Для прямой резки на высокой скорости.
- Не рекомендуется для снятия фаски.
- Благодаря своей типологии этот диск при работе на высоких скоростях снижает напряжение материала во время резки.
- Для сухой резки. Возможно использовать и при влажной резки.

	APT					
CPJ 115 SUPERPRO	32932	1	115 мм	22,2 мм	1,4 мм	7 мм
CPJ 125 SUPERPRO	32933	1	125 мм	22,2 мм	1,4 мм	7 мм



АЛМАЗНЫЙ ДИСК ДЛЯ СУХОЙ РЕЗКИ АБРАЗИВНОГО МАТЕРИАЛА

- Диски рекомендованные для резки абразивных материалов таких как : кирпич, песчаники, мрамор, известняки.

	APT					
SON 115 SUPERPRO	32902	1	115 мм	22,2 мм	2,2 мм	7 мм
SON 125 SUPERPRO	32903	1	125 мм	22,2 мм	2,2 мм	7 мм
SON 230 SUPERPRO	32908	1	230 мм	22,2 мм	2,6 мм	7 мм



ЭЛЕКТРОСАЖДЁННЫЕ ДЛЯ РЕЗКИ МРАМОРА(EMG)

- Алмазный диск рекомендован для резки мрамора, известняков.
- Меньше уровень вибрации. Для резки хрупких материалов таких как мрамор и др.

	APT					
EMG 115 SUPERPRO	30995	1	115 мм	22,2 мм	2,5 мм	3 мм
EMG 125 SUPERPRO	30996	1	125 мм	22,2 мм	2,5 мм	3 мм
EMG 230 SUPERPRO	30997	1	230 мм	22,2 мм	3 мм	3 мм



СЕГМЕНТИРОВАННЫЙ ДЛЯ СТРОЙМАТЕРИАЛОВ (SHR)

- Диски рекомендованные для резки строительных материалов таких как: кирпич, бетон, террасо.
- Самый быстрый. Максимальная скорость и лучшее охлаждение диска.
- Для резки материалов толщиной >25мм.

		АРТ									
SHR 250 PRO	32974	1	250 мм	25,4 мм	2,6 мм	10 мм					
SHR 300 PRO	32972	1	300 мм	25,4 мм	2,6 мм	10 мм					
SHR 350 PRO	32973	1	350 мм	25,4 мм	3 мм	10 мм					
SHR 250 SUPERPRO	32975	1	250 мм	25,4 мм	2,6 мм	10 мм					
SHR 300 SUPERPRO	32970	1	300 мм	25,4 мм	2,6 мм	10 мм					
SHR 350 SUPERPRO	32971	1	350 мм	25,4 мм	3 мм	10 мм					



ДИСКИ СПЛОШНЫЕ ДЛЯ КЕРАМИКИ (CEV)

- Диски, рекомендованные для прямой резки и снятия фанки керамических материалов: кафель, керамогранит, грес, эмалированный грес и других облицовочных материалов толщиной менее 25мм.
- Отличный результат.

		АРТ									
CEV 125 PRO	25911	1	125 мм	22,2 мм	1,7 мм	7 мм					
CEV 180 PRO	25912	1	180 мм	22,2 мм	1,7 мм	7 мм					
CEV 200 PRO	25913	1	200 мм	25,4 мм	1,7 мм	7 мм					
CEV 230 PRO	25914	1	230 мм	22,2 мм	2 мм	7 мм					
CEV 250 PRO	25934	1	250 мм	25,4 мм	2,2 мм	7 мм					
CEV 300 PRO	25935	1	300 мм	25,4 мм	2,2 мм	10 мм					
CEV 115 SUPERPRO	30942	1	115 мм	22,2 мм	1,7 мм	7 мм					
CEV 125 SUPERPRO	30943	1	125 мм	22,2 мм	1,7 мм	7 мм					
CEV 180 SUPERPRO	30945	1	180 мм	22,2 мм	1,7 мм	7 мм					
CEV 200 SUPERPRO	30946	1	200 мм	25,4 мм	1,7 мм	7 мм					
CEV 230 SUPERPRO	30948	1	230 мм	22,2 мм	2 мм	7 мм					
CEV 250 SUPERPRO	30949	1	250 мм	25,4 мм	2,2 мм	7 мм					
CEV 300 SUPERPRO	30950	1	300 мм	25,4 мм	2,2 мм	10 мм					
CEV 350 SUPERPRO	30951	1	350 мм	25,4 мм	2,6 мм	10 мм					



ДИСКИ СПЛОШНЫЕ ДЛЯ РЕЗКИ ТВЁРДЫХ МАТЕРИАЛОВ (CPA)

- Диски рекомендованы для твёрдых материалов таких как: грес, экструкторы, гранит, клинкер, силикатные. Толщина резки <25мм.

	АПТ					
CPA 125 SUPERPRO	30923	1	125 мм	22,2 мм	1,7 мм	7 мм
CPA 180 SUPERPRO	30925	1	180 мм	22,2 мм	1,7 мм	7 мм
CPA 200 SUPERPRO	30926	1	200 мм	25,4 мм	1,7 мм	7 мм
CPA 230 SUPERPRO	30928	1	230 мм	22,2 мм	2 мм	7 мм
CPA 250 SUPERPRO	30929	1	250 мм	25,4 мм	2,2 мм	7 мм
CPA 300 SUPERPRO	30930	1	300 мм	25,4 мм	2,2 мм	10 мм
CPA 350 SUPERPRO	30931	1	350 мм	25,4 мм	2,6 мм	10 мм



АЛМАЗНЫЙ ДИСК ДЛЯ ТВЁРДЫХ МАТЕРИАЛОВ ТУРБО ВИПЕР (TVH)

- Рекомендован для резки твёрдых материалов: гранит, грес, клинкер, силикаты и керамогранит.
- Высокая скорость резки без ущерба качества среза.

	АПТ					
TVH 200 SUPERPRO	31936	1	200 мм	25,4 мм	1,6 мм	10 мм
TVH 250 SUPERPRO	31937	1	250 мм	25,4 мм	1,6 мм	10 мм
TVH 300 SUPERPRO	31938	1	300 мм	25,4 мм	2 мм	10 мм
TVH 350 SUPERPRO	31939	1	350 мм	25,4 мм	2,4 мм	10 мм



ДЛЯ КЕРАМОГРАНИТА J-SLOT (CPX)

- Для точной резки керамогранита.
- Точная технология. Высокая скорость резки керамогранита. Для прямой резки керамогранита. Не рекомендуется для снятия фаски.

	АПТ					
CPX 200 PRO	30964	1	200 мм	25,4 мм	1,6 мм	7 мм
CPX 250 PRO	30962	1	250 мм	25,4 мм	1,6 мм	7 мм
CPX 300 PRO	30963	1	300 мм	25,4 мм	1,6 мм	7 мм



СПЛОШНЫЕ АЛМАЗНЫЕ ДЛЯ КЕРАМОГРАНИТА (CPC)

- Для точной резки керамогранита толщиной <25мм.
- Рекомендуется для снятия фаски.

	APT					
CPC 180 PRO	30955	1	180 мм	22,2 мм	1,7 мм	7 мм
CPC 200 PRO	30956	1	200 мм	25,4 мм	1,7 мм	7 мм
CPC 230 PRO	30958	1	230 мм	22,2 мм	2 мм	7 мм
CPC 250 PRO	30959	1	250 мм	25,4 мм	2,2 мм	7 мм
CPC 300 PRO	30960	1	300 мм	25,4 мм	2,2 мм	10 мм
CPC 350 PRO	30961	1	350 мм	25,4 мм	2,6 мм	10 мм
CPC 250 PREMIUM USA	55807	1	250 мм			



ДИСКИ ДЛЯ АБРАЗИВНЫХ МАТЕРИАЛОВ (TON)

- Диски рекомендованы для резки абразивных материалов: кирпич, мрамор, песчаники, черепица, терракота.
- Высокая эффективность и скорость резки.
- Отличный результат.

	APT					
TON 200 SUPERPRO	31906	1	200 мм	25,4 мм	2,5 мм	7,5 мм
TON 250 SUPERPRO	31909	1	250 мм	25,4 мм	2,5 мм	7,5 мм
TON 300 SUPERPRO	31910	1	300 мм	25,4 мм	3 мм	7,5 мм

ТИПОЛОГИЯ И ИСПОЛЬЗОВАНИЕ АЛМАЗНЫХ ДИСКОВ

СПЛОШНОЙ



Лучший результат. Для резки под прямым углом и снятия фаски на керамической плитке и других камневидных материалов с толщиной <25 мм.

ТУРБО

TURBO VIPER (ТУРБО ВИПЕР)



Отличное соотношение высокого качества резки, высокой эффективности и скорости резки



Высокая производительность и скорость резки твёрдых материалов.

СЕГМЕНТИРОВАННЫЙ

ТУРБО ЛАЗЕР



Самый быстрый. Максимальная скорость и лучшее охлаждение диска. Для резки материалов толщиной >25 мм.



Для резки любых материалов с максимальной скоростью.

ЭЛЕКТРООСАЖДЁННЫЙ

J-SLOT (ДЖЕЙ-СЛОТ)



Меньше вибраций. Для резки деликатных материалов таких как мрамор и других волокнистых материалов.



Новая технология. Высокая скорость резки самых твёрдых материалов. Разработан специально для резки керамогранита.



УКАЗАНИЯ ПО ИСПОЛЬЗОВАНИЮ И ПРИМЕНЕНИЮ



	СПЛОШНОЙ		ТУРБО			TURBO VIPER	СЕКМЕНТИРОВАННЫЙ			ТУРБО ЛАЗЕР	ЭЛЕКТРО-ОСАЖ-ДЕННЫЙ	J-SLOT
	CSV	CPR	TSV	TSA	TCR	TVA	SEV	SHA	SON	TLR	EM6	CPJ
Бетонная труба/фиброцемент			●				●		●	●		
Террацо кремниевый			●	●		●	●	●		●		
Террацо известковый			●				●		●	●		
Черепица бетонная			●				●		●	●		
Черепица эмалированная			●				●		●	●		
Черепица арабская			●				●		●	●		
Шифер			●	●		●						
Вулканический камень - песчанник			●				●		●	●		
Мрамор			●				●		●	●	●	
Огнеупорный кирпич			●	●			●	●		●		
Кирпич ковадонга			●				●		●	●		
Облицовочный кирпич			●				●		●	●		
Стекловидные материалы												
Бетон пористый			●				●		●	●		
Бетон выдержанный			●	●			●	●		●		
Бетон свежий			●				●		●	●		
Бетон армированный										●		
Гранит	●		●	●		●	●	●		●		
Керамика "Рустик"	●					●						
Грес экструдированный (Феррогрес)	●					●						
Керамогранит	●	●			●	●						●
Грес	●					●						
Облицовочная керамика	●											
Асфальт кремниевый			●	●			●	●		●		
Асфальт известковый			●				●		●	●		

● Оптимальное использование

● Альтернативное использование



СПЛОШНОЙ			J-SLOT	TURBO VIPER	ТУРБО	СЕКМЕНТИРОВАННЫЙ	
CEV	CPA	CPC	CPX	TVH	TON	SHR	
					●	●	Бетонная труба/фиброцемент
				●		●	Террацо кремниевый
					●	●	Террацо известковый
					●	●	Черепица бетонная
					●	●	Черепица эмалированная
					●	●	Черепица арабская
●	●			●		●	Шифер
					●	●	Вулканический камень - песчаник
●					●	●	Мрамор
						●	Огнеупорный кирпич
						●	Кирпич ковадонга
					●	●	Облицовочный кирпич
	●						Стекловидные материалы
					●	●	Бетон пористый
						●	Бетон выдержанный
					●	●	Бетон свежий
							Бетон армированный
				●		●	Гранит
●	●			●			Керамика "Рустик"
●	●			●			Грес экструдированный (Феррогрес)
●	●	●	●	●			Керамогранит
●	●			●			Грес
●							Облицовочная керамика
●						●	Асфальт кремниевый
					●	●	Асфальт известковый



ПРОСВЕРЛИВАНИЕ



RUBI

**ИНСТРУМЕНТЫ ДЛЯ
ПРОСВЕРЛИВАНИЯ
КЕРАМИКИ, ГРЕСА,
МРАМОРА, ГРАНИТА И
ДРУГИХ МАТЕРИАЛОВ**



MINIGRES СМЕННЫЕ АЛМАЗНЫЕ РАЗБОРНЫЕ КОРОНКИ

- Для просверливания греса, керамогранита, гранита и мрамора.
- Всегда использовать водяное охлаждение. Для использования с безударной электродрелью.
- Запасные части для установки напрямую на гайку 1/2дюйма арт. 04937.
- Использовать только со ШТУЦЕРОМ ПОДАЧИ ВОДЫ арт.50907.
- Блистерная упаковка.

	APT	
ЗАПАСНАЯ АЛМАЗНАЯ КОРОНКА MINIGRES Ø 6 мм.	04930	1
ЗАПАСНАЯ АЛМАЗНАЯ КОРОНКА MINIGRES Ø 8 мм.	04931	1
ЗАПАСНАЯ АЛМАЗНАЯ КОРОНКА MINIGRES Ø 10 мм.	04932	1
ЗАПАСНАЯ АЛМАЗНАЯ КОРОНКА MINIGRES Ø 12 мм.	04933	1
ЗАПАСНАЯ АЛМАЗНАЯ КОРОНКА MINIGRES Ø 14 мм.	04934	1



АДАПТОР СОЕДИНИТ. ДЛЯ АЛМАЗНЫХ КОРОНОК

- Адаптор для съёмных алмазных коронок.
- Использовать только со шульцером арт.50907.
- Резьба 1/2".

	APT	
Адаптор соединит. для алмазных коронок от Ø6 до 14мм.	04937	1

НАБОР MINIGRES

- Состоит из:
- Шульцера.
- Направляющей MULTIDRILL.
- Алмазные коронки (Ø 6, 8, 10) разборных, сменных.
- Соединение для коронок с резьбой 1/2 дюйма.
- Футляр.

	APT	
НАБОР MINIGRES	50909	1





АЛМАЗНЫЕ КОРОНКИ FORAGRES Ø 20 - 120MM

- Для просверливания греса, керамогранита, гранита и мрамора.
- Всегда использовать водяное охлаждение. Для использования с электродрелью.
- Коронка Ø 40 специально для просверливания слива унитаза.
- Блистерная упаковка.

APT

АЛМАЗНАЯ КОРОНКА FORAGRES Ø 20 мм.	04970	1
АЛМАЗНАЯ КОРОНКА FORAGRES Ø 28 мм.	04971	1
АЛМАЗНАЯ КОРОНКА FORAGRES Ø 35 мм.	04972	1
АЛМАЗНАЯ КОРОНКА FORAGRES Ø 40 мм.	04963	1
АЛМАЗНАЯ КОРОНКА FORAGRES Ø 43 мм.	04981	1
АЛМАЗНАЯ КОРОНКА FORAGRES Ø 50 мм.	04973	1
АЛМАЗНАЯ КОРОНКА FORAGRES Ø 55 мм.	04989	1
АЛМАЗНАЯ КОРОНКА FORAGRES Ø 60 мм.	04987	1
АЛМАЗНАЯ КОРОНКА FORAGRES Ø 65 мм.	04974	1
АЛМАЗНАЯ КОРОНКА FORAGRES Ø 68 мм.	04918	1
АЛМАЗНАЯ КОРОНКА FORAGRES Ø 75 мм.	04975	1
АЛМАЗНАЯ КОРОНКА FORAGRES Ø 95 мм.	04988	1
АЛМАЗНАЯ КОРОНКА FORAGRES Ø 100 мм.	04976	1
АЛМАЗНАЯ КОРОНКА FORAGRES Ø 120 мм.	04977	1

НАБОР FORAGRES

- Направляющая Foragres + алмазные коронки (Ø 20, 28, 35, 43, 50, 65мм.) в футляре. В комплект входит адаптор для дрели арт.50915.

APT
НАБОР FORAGRES

50903 1





КОРОНКИ EASY GRES Ø 6-12MM

- Алмазные коронки гальванизированные для использования с безударной электродрелью. Качество алмаза позволяет просверливать грес, керамогранит, гранит, мрамор и стекло. Идеальны для навешивания аксессуаров в ваннных комнатах или декоративных аксессуаров на любой керамической поверхности. Всегда использовать с направляющей Easy Gres, которая обеспечивает правильное прохождение и охлаждение коронки при просверливании. Высокая точность и качество.
- Средний ресурс 5-10 просверливаний, в зависимости от материала.
- Стальной корпус коронки, алмаз гальванического осаждения.
- Боковое отверстие для улучшения охлаждения и отвода отработанного материала.
- Рекомендуемая рабочая скорость просверливания варьирует от 400 до 1000 об./мин в зависимости от просверливаемого материала.
- Для обеспечения качества работы и продления срока службы коронки рекомендуется придерживаться рекомендованной рабочей скорости и применять среднее давление при просверливании.

APT



КОРОНКА EASY GRES 6мм

04922

10

КОРОНКА EASY GRES ВЛАЖНАЯ РЕЗКА 6,5мм

04920

10

КОРОНКА EASY GRES ВЛАЖНАЯ РЕЗКА 8мм

04923

10

КОРОНКА EASY GRES ВЛАЖНАЯ РЕЗКА 10мм

04924

10

АЛМАЗНАЯ КОРОНКА Ø12 мм ВЛАЖНАЯ РЕЗКА

04921

10

НАБОРЫ EASY GRES Ø 6-12MM

- Направляющая Easy Gres, благодаря особой формы ёмкости для воды, позволяет осуществлять просверливание как на горизонтальной, так и на вертикальной поверхности.
- Для наиболее оптимального охлаждения, ёмкость оснащена регулятором подачи воды.



APT



RPM



НАБОР EASY GRES КОРОНКА 6мм

04927

10

1000 max.

25 мм

НАБОР EASY GRES КОРОНКА 6,5мм

04925

10

1000 max.

25 мм

НАБОР EASY GRES КОРОНКА 8мм

04928

10

1000 max.

25 мм

НАБОР EASY GRES КОРОНКА 10мм

04929

10

1000 max.

25 мм

НАБОР EASY GRES КОРОНКА 12мм

04926

10

1000 max.

25 мм

НАБОР EASY GRES КОРОНКА 6 и 10мм

04919

10

1000 max.

25 мм

НАБОР EASY GRES КОРОНКА 6,5 и 10мм

04909

10

1000 max.

25 мм

НАБОР EASY GRES КОРОНКА Ø 6,8,10 и 12мм

04904

10

1000

25 мм

Двухсторонняя липкая лента EASY GRES 20шт.

04999

10



КОРОНКИ EASY GRES Ø 20-120MM

- Коронки с электродепозитными алмазами для использования с безударной электродрелью.
- Качество алмаза позволяет просверливать керамогранит, грес, гранит, мрамор и стекло.
- Всегда применять охлаждение водой.
- Рекомендуется для охлаждения и во избежание передвижения коронки по поверхности использовать направляющую Multidrill(арт.50944) и ёмкость для воды (арт.50947).
- Скорость просверливания варьирует от 400 до 1000 об/мин, в зависимости от просверливаемого материала.
- Срок службы коронки в среднем составляет 10 просверливаний, в зависимости от материала.
- Стальной корпус, алмазный сегмент гальванизирован.
- Боковое отверстие для улучшения охлаждения и отвода шлама.
- Для лучшего результата рекомендуется придерживаться рекомендованной скорости просверливания и не оказывать чрезмерного давления при просверливании.
- Цилиндрическая пластиковая упаковка.

APT



АЛМАЗНАЯ КОРОНКА EASY GRES Ø20MM	05961	1
АЛМАЗНАЯ КОРОНКА EASY GRES Ø28мм	05962	1
АЛМАЗНАЯ КОРОНКА EASY GRES Ø35мм	05963	1
АЛМАЗНАЯ КОРОНКА EASY GRES Ø40мм	05964	1
АЛМАЗНАЯ КОРОНКА EASY GRES Ø43мм	05965	1
АЛМАЗНАЯ КОРОНКА EASY GRES Ø50мм	05966	1
АЛМАЗНАЯ КОРОНКА EASY GRES Ø55мм	05967	1
АЛМАЗНАЯ КОРОНКА EASY GRES Ø65мм	05969	1
АЛМАЗНАЯ КОРОНКА EASY GRES Ø68мм	05978	1
АЛМАЗНАЯ КОРОНКА EASY GRES Ø75мм	05979	1
АЛМАЗНАЯ КОРОНКА EASY GRES Ø100мм	05981	1
АЛМАЗНАЯ КОРОНКА EASY GRES Ø120мм	05982	1



НАБОР EASY GRES PLUS

- В комплект входит:
- - Направляющая Multidrill (арт.50944)
- - Ёмкость для воды и шланг (арт.50947)
- - Коронка Easy Ø 20, 28, 35, 43, 50, 65, и 75 мм. Кейс

Набор Easy Gres Plus

APT



RPM

50937

10

800

500 max.

70 мм



НАБОР EASY GRES КОРОНКА Ø35MM

- В комплекте:
- - Направляющая Multidrill (арт.50944)
- - Ёмкость для воды и шланг (арт.50947)
- - Коронка Easy Gres Ø35мм (арт.05963)

НАБОР КОРОНКА 35ММ+НАПРАВЛЯЮЩАЯ MULTIDRILL+ЁМКОСТЬ

APT



RPM

50921

1

720

70 мм

500 max.



АЛМАЗНЫЕ КОРОНКИ DRYGRES

- Для сухого просверливания керамических материалов, греса, керамогранита.
- Рабочая скорость до 14000 оборотов в минуту. Соединение М14. Использовать с УШМ или электродрелью (адаптор арт. 05976). Блистерная упаковка.

	АРТ	
КОРОНКА АЛМАЗНАЯ DRYGRES Ø 6мм	05988	1
КОРОНКА АЛМАЗНАЯ DRYGRES Ø 8мм	05989	1
КОРОНКА АЛМАЗНАЯ DRYGRES Ø 10мм	05990	1
КОРОНКА АЛМАЗНАЯ DRYGRES Ø 12мм	05991	1
АЛМАЗНАЯ КОРОНКА DRYGRES Ø 20 мм.	04910	1
АЛМАЗНАЯ КОРОНКА DRYGRES Ø 28 мм.	04911	1
АЛМАЗНАЯ КОРОНКА DRYGRES Ø 35 мм.	04912	1
АЛМАЗНАЯ КОРОНКА DRYGRES Ø 35 мм. Соединение 5/8" (США)	05987	1
АЛМАЗНАЯ КОРОНКА DRYGRES Ø 43 мм.	04913	1
АЛМАЗНАЯ КОРОНКА DRYGRES Ø 50 мм.	04914	1
АЛМАЗНАЯ КОРОНКА DRYGRES Ø 60 мм.	04915	1
АЛМАЗНАЯ КОРОНКА DRYGRES Ø 65 мм.	04916	1
АЛМАЗНАЯ КОРОНКА DRYGRES Ø 68 мм.	04917	1
КОРОНКА АЛМАЗНАЯ DRYGRES Ø 75мм	05992	1
Адаптор М14 для электродрели	05976	1

МИНИ НАБОР DRY GRES (ДРАЙ ГРЕС)



- Алмазные коронки для сухого просверливания греса, керамогранита, кафеля, натурального камня и прочих керамических материалов.
- Используются с УШМ и безударной дрелью. Адаптор в комплекте.
- Набор комплектуется:
 - Коронки Ø 6, 8, 10 и 12 мм.
 - Адаптор для дрели.
 - Футляр.



	АРТ	
Мини набор DRY GRES (ДРАЙ ГРЕС)	50938	1



НАБОР DRY GRES (ДРАЙ ГРЕС)

- В наборе:
- Направляющая MULTIDRILL.
- Коронки алмазные для сухого просверливания Ø 28, 35, 43 и 68 мм. (арт. 50917)
- Коронки алмазные для сухого просверливания Ø 28, 35, 43,50 и 68 мм. (арт. 50936)
- Коронки алмазные для сухого просверливания Ø 6, 8, 20, 35, 50 и 68 мм. (арт. 50996)
- Футляр.

	APT	
Набор 4 коронки DRY GRES	50917	1
Набор 5 коронок DRY GRES	50936	1
Набор 6 коронок DRY GRES	50996	1

НАБОР ДИСК TCR И КОРОНКИ ДЛЯ СУХОГО ПРОСВЕРЛИВАНИЯ DRYGRES

- Набор состоит:
- Диск алмазный для сухого реза TCR-115.
- 4 алмазные коронки для сухого просверливания (2х6мм, 20мм,35мм).
- Адаптор M14 для дрели.

	APT	
Набор диск TCR и коронки для сухого просверливания DRYGRES	68923	1



НАПРАВЛЯЮЩАЯ FORAGRES

- Направляющая для электродрели.
- Для использования с алмазными коронками для просверливания греса и гранита. Включает адаптор для дрели арт.50915

	APT	
НАПРАВЛЯЮЩАЯ FORAGRES	50900	1



НАПРАВЛЯЮЩАЯ MULTIDRILL

- Благодаря присоске фиксируется как на горизонтальной, так и на вертикальной поверхности таким образом, обеспечивая точное просверливание.
- Используется с коронками для сухого просверливания, съёмными коронками (Ø6-14мм), коронками для влажного просверливания (Ø20-83мм). В комплекте соединение для шланга и ёмкость (арт.50947).

	APT	
Направляющая Multidrill	50944	1





ШТУЦЕР

- Устанавливается на электродрель. Позволяет осуществлять горизонтальное и вертикальное просверливание греса, керамогранита и гранита алмазными коронками MINIGRES Ø 6, 8, 10, 12 и 14 мм.

APT	
ВРАЩАЮЩИЙСЯ РАКОРД	50907 1



ЁМКОСТЬ ДЛЯ НАПРАВЛЯЮЩЕЙ MULTIDRILL

- Ёмкость 1200мл, с ручным насосом.
- В комплекте шланг 2м .

APT	
Ёмкость и шланг для направляющей Multidrill	50947 1



АНТИПЫЛЕВОЙ НАБОР

- Устройство для защиты от пыли во время сухого просверливания.
- Ёмкость для воды под давлением, 1,2л.
- Используется с коронками для сухого просверливания максимального диаметра 65мм.

APT	
НАБОР АНТИПЫЛЬ ДЛЯ КОРОНОК	50929 1



АДАПТОР ДЛЯ ЭЛЕКТРОДРЕЛИ.

- Для использования алмазных коронок сухого просверливания (резьба M14) с электродрелью.
- Использовать безударную дрель.

APT	
Адаптор для коронок резьба M14 для электродрели.	05976 1



ПОБЕДИТОВЫЕ КОРОНКИ

- Победитовые коронки для просверливания кафеля. Монтируются на Ручную Дрель и Патрон для использования с электродрелью (арт.04992).

	АРТ	
КОРОНКА ПОБЕДИТОВАЯ Ø 27 мм.	04960	5
КОРОНКА ПОБЕДИТОВАЯ Ø 35 мм.	04962	5
КОРОНКА ПОБЕДИТОВАЯ Ø 45 мм.	04964	5
КОРОНКА ПОБЕДИТОВАЯ Ø 55 мм.	04965	5
КОРОНКА ПОБЕДИТОВАЯ Ø 65 мм.	04966	5
КОРОНКА ПОБЕДИТОВАЯ Ø 70 мм.	04967	5
КОРОНКА ПОБЕДИТОВАЯ Ø 85 мм.	04968	5



НАБОР ПОБЕДИТОВЫХ КОРОНОК В ФУТЛЯРЕ

- Состоит из патрона с центровочным сверлом, победитовых коронок Ø 27, 35, 45, 55, 65, 70 и 85мм и пластикового футляра.

	АРТ	
НАБОР КОРОНОК В ФУТЛЯРЕ	04995	1

НАБОР ПАТРОН И ПОБЕДИТОВАЯ КОРОНКА

- Набор с патроном, центровочным сверлом и победитовой коронкой.

	АРТ	
НАСАДКА С КОРОНКОЙ ПОБЕДИТОВОЙ Ø 27 мм.	04990	1
НАСАДКА С КОРОНКОЙ ПОБЕДИТОВОЙ Ø 35 мм.	04991	1

ПАТРОН И ЦЕНТРОВОЧНОЕ СВЕРЛО

- Арт. 4993 сверло с победитовым наконечником для использования с электродрелью. Подходит для победитовых коронок любого диаметра. Блистерная упаковка.

	АРТ	
НАСАДКА С ЦЕНТРОВОЧНЫМ СВЕРЛОМ	04992	1
ЦЕНТРОВОЧНОЕ СВЕРЛО ДЛЯ НАСАДКИ	04993	1





Ø mm inch	APT	RPM	mm inch	ИСПОЛЬЗОВАНИЕ	МАТЕРИАЛЫ
-----------------	-----	-----	------------	---------------	-----------

**АЛМАЗНЫЕ
КОРОНКИ**

MINIGRES	6	14/64"	04930	макс. 1.200	35 1 3/8"	НАСАДКА ДЛЯ АЛМАЗНОЙ КОРОНКИ (Арт.04937)	Грес Керамогранит Гранит Мрамор	
	8	5/16"	04931					
	10	13/32"	04932					
	12	1/2"	04933					
	14	9/16"	04934					
	FORAGRES	20	3/4"	04970	макс. 900	30 1 3/16"		ЭЛЕКТРОДРЕЛЬ Безударная
		28	1 1/8"	04971				
		35	1 3/8"	04972				
		40	1 5/8"	04963				
		43	1 3/4"	04981				
		50	2"	04973				
		55	2 1/4"	04989				
60		2 3/18"	04987					
65		2 1/2"	04974					
68		2 11/16"	04918					
75		3"	04975					
95		3 3/4"	04988					
100	4"	04976	макс. 450	30 1 3/16"	АДАПТИРУЕТСЯ Направляющая Multi-drill (Арт.50944)			
120	4 3/4"	04977						
EASY GRES	6	14/64"	04927	между 400 и 1000	25 1"	ЭЛЕКТРОДРЕЛЬ Безударная	Грес Керамогранит Гранит Мрамор Стекло	
	6,5	1/4"	04925					
	8	5/16"	04928					
	10	13/32"	04929					
	12	1/2"	04926					
	20	3/4"	05961	макс. 500	70 2 3/4"	АДАПТИРУЕТСЯ Направляющая Foragres (Арт. 50900)		
	28	1 1/8"	05962					
	35	1 3/8"	05963					
	40	1 5/8"	05964					
	43	1 3/4"	05965					
	50	2"	05966					
	55	2 1/4"	05967					
65	2 1/2"	05969						
68	2 11/16"	05978						
75	3"	05979						
100	4"	05981						
120	4 3/4"	05982						

**ПОБЕДИТОВЫЕ
КОРОНКИ**

DRY GRES	6	14/64"	05988	макс. 14.000	36 1 7/16"	УШМ	Керамические материалы Облицовочная плитка Грес Керамогранит
	8	5/16"	05989				
	10	13/32"	05990				
	12	1/2"	05991				
	20	3/4"	04910				
	28	1 1/8"	04911				
	35	1 3/8"	04912				
	43	1 3/4"	04913				
	50	2"	04914				
	60	2 3/18"	04915				
65	2 1/2"	04916	макс. 800	18 13/16"	АДАПТОР СУХОГО ПРОСВЕРЛИВАНИЯ для электродрели (Арт.05976)		
68	2 11/18"	04917					
75	3"	05992					
27	1"	04960	макс. 800	18 13/16"	ЭЛЕКТРОДРЕЛЬ Безударная с Насадкой (Арт.04992)	Облицовочная керамика	
35	1 3/8"	04962					
45	1 3/4"	04964					
55	2 1/4"	04965					
65	1 1/2"	04966					
70	2 3/4"	04967					
85	3 1/4"	04968					





СМЕШИВАНИЕ



RUBI

МИКСЕРЫ

ВЕНЧИКИ ДЛЯ
МИКСЕРОВ



Электромиксер строительный Rubimix-50-N



RUBIMIX-50-N

Автономный миксер большой вместимости.

Для раствора и цементноклеевого раствора.

- Мощный мотор, интегрированный редуктор. 1.
- Эффективное замешивание. Лучшая производительность. 2.
- Автоматическая остановка замеса при поднятии крышки. Безопасно. 3.
- В комплекте венчики и колёса. Лёгкая транспортировка. 4.

- Двойная термозащита.
- Скорость: 60 об./мин.
- Для смешивания до 50 кг раствора (клеевого, однослойного и т.д.).
- Большая эффективность трансмиссии.
- Компактный, лёгкая транспортировка.
- Кювета 65 л
- Вес: 35,5 кг.

	APT			W		
RUBIMIX-50-N 230V 50HZ	61950	1	2	880 W	230v 50 hz.	35,5 кг
RUBIMIX-50-N 220V 60HZ	61951	1	2	880 W	220V 60 hz.	35,5 кг
RUBIMIX-50-N 120V 60HZ США	61954	1	2	880 W	120V 60 Hz.USA	35,5 кг





Мискер RUBIMIX-9



RUBIMIX-9

Сменять венчики в зависимости от раствора.

Для клеевых цементных растворов, смол, красок и других материалов.

- Двойная эргономичная рукоятка удобная и надёжная. 1.
- 2 скорости. Электронное регулирование скоростей позволяет оптимизировать замешивание различных материалов. 2.
- Сменный венчик, резьба M14. Подбор в зависимости от материала замеса. 3.
- Изготовлен из лёгких высокопрочных материалов. 4.

- Мощность: 1200W.
- Двойная изоляция.
- Прямое резьбовое соединение с венчиками с резьбой M14.
- Электронное регулирование 2 скоростей (1: 0-620 об./мин; 2: 0-810 об./мин). Максимальный Ø венчика: 140мм.
- В комплекте венчик: Ø 120 мм. (4 3/4").

	APT			W		RPM		
RUBIMIX-9 230V 50/60HZ	25940	2	24	1200 W	210-240V 50-60 Hz.	1 ^o 0-620 / 2 ^o 0-810	--	5,5 кг
RUBIMIX-9 110V 50/60HZ UK	25942	2	24	1200 W	110V-120V 50-60 Hz. UK.	1 ^o 0-620 / 2 ^o 0-810	--	5,5 кг
RUBIMIX-9 220V 50/60HZ UK	25944	2	24	1200 W	210V-240V 50-60 Hz. UK.	1 ^o 0-620 / 2 ^o 0-810	--	5,5 кг
RUBIMIX-9 120V 50/60HZ USA	25948	2	24	1200 W	110-130V 50-60 Hz.	1 ^o 0-620 / 2 ^o 0-810	--	5,5 кг
RUBIMIX-9 230V 50/60HZ AUS	24954	2	24	1200 W	210-240V 50-60 Hz.	1 ^o 0-620 / 2 ^o 0-810	--	5,6 кг
RUBIMIX-9 230V 50/60HZ + патрон	24986	2	24	1200 W	210-240V 50-60 Hz.	1 ^o 0-620 / 2 ^o 0-810	--	5,6 кг
RUBIMIX-9 120V 50/60HZ USA + адаптор	24949	2	24	1200 W	110-120V 50-60 Hz.	1 ^o 0-620 / 2 ^o 0-810	--	5,6 кг
RUBIMIX-9 210/240V 50/60HZ + кейс	24958	2	18	1200 W	230V 50-60 Hz.	230V 50-60 Hz.	✓	7,8 кг
RUBIMIX-9 210/240V 50/60HZ UK + кейс	26904	2	18	1200 W	230V 50-60 Hz.	230V 50-60 Hz.	✓	7,8 кг



Миксер RUBIMIX-9-PLUS



RUBIMIX-9 PLUS

Больше мощность и эффективность.

Для клеевых цементных растворов, смол, красок и других материалов.

- Мощный надёжный мотор 1600W для замешивания большого количества материала. 1.
 - Двойная эргономичная рукоятка. Удобная и надёжная. 2.
 - 2 скорости. Электронное регулирование скоростей позволяет оптимизировать замешивание различных материалов. 3.
 - Сменный венчик, резьба M14. Подбор в зависимости от материала замеса. 4.
- Мощный миксер растворов 1600W. Двойная изоляция.
 • Двойная рукоятка для удобства работы. Прямое резьбовое соединение с венчиками с резьбой M14. 2 скорости, электронная регулировка (1: 0-430 об./мин; 2: 0-570 об./мин). Максимальный Ø венчика: 160мм.
 • В комплекте венчик: Ø 140 мм. (5 9/16"). В футляре венчик Ø 120 мм.

	APT			W			
RUBIMIX-9 PLUS 230/240V-50/60Hz.	24960	2	24	1600 W	230-240V 50-60Hz.	--	5,8 кг
RUBIMIX-9 PLUS 120V-50/60Hz. USA	24943	2	24	1600 W	120V 50-60Hz. USA	--	5,8 кг
RUBIMIX-9 PLUS В КЕЙСЕ 230/240V-50/60Hz.	24963	2	20	1600 W	230-240V 50-60Hz.	✓	5,8 кг





Миксер RUBIMIX-9 DUPLEX



RUBIMIX-9 DUPLEX

Максимальная мощность при минимальном усилии.

Для всех видов растворов.

- Двойная эргономичная рукоятка удобная и надёжная. 1.
- Электронное регулирование скорости оборотов. 2.
- Двойной венчик повышает качество и эффективность смешивания. 3.
- Изготовлен из лёгких высокопрочных материалов. 4.

- Мощность: 1350W
- Двойная изоляция.
- Двойная рукоятка для удобства работы.
- Прямое резьбовое соединение с венчиками с резьбой M27x1,5мм.
- Электронное регулирование скорости (0-480 об./мин).
- Максимальный Ø венчика: 120мм.х 2.
- В комплекте венчик: Ø 120 мм. (4 3/4")х 2шт.

	APT			W		RPM	
RUBIMIX-9 DUPLEX 230V-50/60Hz	25943	1	12	1350 W	210-240V 50-60 Hz.	0-480	6,8 кг





RUBIMIX-16 ERGOMAX (ЭРГОМАКС)

Инновации и Эргономика

Для клеевых цементных растворов, смол, красок и других материалов.

- Регулируемая по высоте рукоятка, в зависимости от роста пользователя. 1.
- Мощный мотор 1600В. Большой объём смешивания. Надёжность. 2.
- Новый дизайн рукоятки. Эргономичность, комфорт и стабильность. 3.
- Быстрая система соединения FAST-IN. Смена венчика без дополнительных инструментов. 4.

- Мощный миксер: 1600В Двойная изоляция.
- Редуктор двухскоростной (0-580 об/мин. и 0-800 об/мин).
- Регулировка оборотов. Ø венчика максимум 160мм.
- В комплекте венчик Ø140мм FAST-IN (5 9/16")
- В комплекте версии в футляре венчик Ø140мм (5 9/16") FAST-IN.
- Резьбовое прямое соединение для миксеров M14.Вес:4,6кг.
- Кабель: 3м.

	APT			W			
RUBIMIX-16 ERGOMAX 230V-50/60Hz	24994	2	24	1600 W	230V 50-60Hz.	-	4,6 кг
RUBIMIX-16 ERGOMAX 110V-50/60Hz UK	24995	2	24	1600 W	110V 50-60Hz.	-	4,6 кг
RUBIMIX-16 ERGOMAX 220V-50/60Hz UK	24996	2	24	1600 W	230V 50-60Hz.	-	4,6 кг
RUBIMIX-16 ERGOMAX 120V-50/60Hz USA	24997	2	24	1600 W	120V 50-60Hz.	-	4,6 кг
RUBIMIX-16 ERGOMAX 230V-50/60Hz В КЕЙСЕ	24998	2	20	1600 W	230V 50-60Hz.	✓	4,6 кг
RUBIMIX-16 ERGOMAX 220V-50/60Hz UK В КЕЙСЕ	24999	2	20	1600 W	230V 50-60Hz.	✓	4,6 кг



ВЕНЧИК ДЛЯ РАСТВОРОВ ВОСЬМИГРАННЫЙ

- Для смешивания цементных растворов.
- Для использования с портативной гаммой RUBIMIX с патроном (арт.71967).

	АРТ				
Венчик для клеевых растворов М-80	65929	6	10-15 кг	400 мм	80 мм
Венчик для клеевых растворов М-100	65930	6	15-20 кг	550 мм	100 мм



ВЕНЧИК ДЛЯ РАСТВОРОВ РЕЗЬБА М14

- Для смешивания цементных растворов.
- Резьбовое соединение М14х2.
- Для использования с RUBIMIX-9/9 PLUS и миксерами других марок. Прямое соединение.

	АРТ				
Венчик для клеевых растворов М-100-R	72934	6	15-20 кг	550 мм	100 мм
Венчик для клеевых растворов М-120-R	72935	2	15-25 кг	600 мм	120 мм
Венчик для клеевых растворов М-140-R	72936	2	25-40 кг	600 мм	140 мм
Венчик для клеевых растворов М-140-R	72937	2	30-60 кг	600 мм	160 мм



ВЕНЧИК ДЛЯ РАСТВОРОВ FAST-IN

- Для смешивания цементных шовных растворов.
- Быстрая система соединения без дополнительных инструментов
- Использовать только с RUBIMIX-16 ERGOMAX или с адаптором FAST-IN (арт.76907)

	АРТ				
Венчик для растворов М-100-FI	76900	6	15-20 кг	550 мм	100 мм
Венчик для растворов М-120-FI	76901	2	15-25 кг	550 мм	120 мм
Венчик для растворов М-140-FI	76902	1	25-40 кг	550 мм	140 мм
Венчик для растворов М-160-FI	76903	1	30-60 кг	600 мм	160 мм

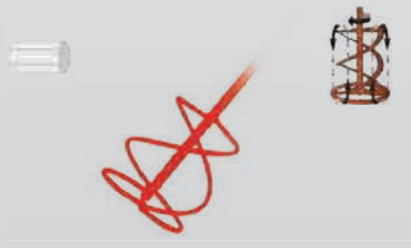

ВЕНЧИК КРУГЛЫЙ, ВОСЬМИГРАННОЕ СОЕДИНЕНИЕ

- Для смешивания цементных растворов.
- Для RUBIMIX-9/9 PLUS с патроном (арт.71967).

	АРТ				
Венчик для клеевого раствора MR-80	65927	6	4-7 кг	400 мм	80 мм
Венчик для клеевого раствора MR-100	65928	6	7-15 кг	550 мм	100 мм

**ВЕНЧИК ВОСЬМИГРАННОЕ СОЕДИНЕНИЕ ДЛЯ РАСТВОРОВ ЭПОКСИ E-80**

- Специально для смешивания 1-2 кг смол эпокси.
- Восемьгранное соединение 8мм.
- Для RUBIMIX-9/9 PLUS с патроном (арт.71967).

АРТ

Венчик для растворов эпокси E-80

65939

6

1-2 кг

400 мм

80 мм

**ВЕНЧИК ВОСЬМИГРАННОЕ СОЕДИНЕНИЕ ДЛЯ РАСТВОРОВ ЭПОКСИ E-80 2H**

- Для смешивания 2-5 кг эпоксидных растворов.
- Двойной винт - большая эффективность.
- Восемьгранное соединение 8мм.
- Для RUBIMIX-9/9 PLUS с патроном (арт.71967).

АРТ

Венчик двухвинтовой для растворов эпокси E-80 2H

71956

6

2-5 кг

400 мм

80 мм

**ВЕНЧИК ДЛЯ РАСТВОРОВ ЭПОКСИ E-100 FAST-IN**

- Для смешивания эпоксидных смол.
- Быстрая система соединения FAST-IN
- Использовать только с RUBIMIX-16 ERGOMAX или с адаптором FAST-IN (арт.76907)

АРТ

Венчик для растворов эпокси E-100-FI

76906

1

5-10 кг

550 мм

100 мм

**СТАНДАРТНЫЙ ВЕНЧИК ML-100 ВОСЬМИГРАННЫЙ**

- Для смешивания любых материалов.
- Восемьгранное соединение 8мм.
- Для RUBIMIX-9/9 PLUS с патроном (арт.71967).

АРТ

Стандартный венчик ML-100

65931

6

10-15 кг

550 мм

100 мм

СТАНДАРТНЫЙ МЕШАЛКА ML-100-L

73921

6

10-15 кг

760 мм

100 мм

**ВЕНЧИК КРУГЛЫЙ ДЛЯ ЖИДКОСТЕЙ L-60**

- Для смешивания 1-5 кг. краски.
- Круглый 6мм.
- Для RUBIMIX-9/9 PLUS с патроном (арт.71967).

АРТ

Венчик для жидкостей L-60

65932

6

1-5 кг

350 мм

60 мм



ВЕНЧИК ДЛЯ ЖИДКОСТЕЙ L-80 ВОСЬМИГРАННЫЙ

- Для смешивания материалов низкой плотности.
- Для RUBIMIX-9/9 PLUS с патроном (арт.71967).

	АРТ				
Венчик для жидкостей L-80	65933	6	5-15 кг	400 мм	80 мм
Венчик для жидкостей L-100	65934	6	15-25 кг	550 мм	100 мм



ВЕНЧИК ДЛЯ ЖИДКОСТЕЙ РЕЗЬБА М14

- Для смешивания материалов низкой плотности.
- Резьбовое соединение М14х2.
- Прямое соединение с RUBIMIX-9/9PLUS.

	АРТ				
Венчик для жидкостей L-100-R	72938	6	15-25 кг	550 мм	100 мм



ВЕНЧИК ДЛЯ ЖИДКОСТЕЙ FAST-IN

- Для смешивания жидкостей или веществ низкой вязкости.
- Быстрая система соединения FAST-IN
- Использовать только с RUBIMIX-16 ERGOMAX или с адаптором FAST-IN (арт.76907)

	АРТ				
Венчик для жидкостей L-100-FI	76904	1	15-25 кг	550 мм	100 мм
Венчик для жидкостей L-120-FI	76905	1	15-40 кг	600 мм	120 мм



ВЕНЧИК ДЛЯ РАСТВОРОВ М-120 DUPLEX

- Для смешивания дщ 30-50кг клеевого раствора.
- Резьба М27х1,5.
- Для миксера RUBIMIX-9-BL DUPLEX.

	АРТ				
М-120 DUPLEX	25946	2	30-50 кг	570 мм	120 мм



ВЕНЧИК ДЛЯ ГИПСА Р-120-R РЕЗЬБА М-14

- Для смешивания 10-15кг гипса.
- Резьбовое соединение М14х2
- Прямое соединение с RUBIMIX-9/9PLUS и миксерами других марок.

	АРТ				
Венчик для гипса Р-120-R	72954	2	15-30 кг	600 мм	110 мм



АДАПТОР FAST-IN РЕЗЬБА/FAST-IN

- Адаптор для венчиков системы FAST-IN.
- Переходник с резьбы M14x2 на систему быстрого соединения FAST-IN.
- Для любых миксеров с резьбовым соединением M14x2.

АРТ

Адаптор FAST-IN

76907

1



РЕЗИНОВЫЕ КЮБЕТЫ

- Резиновая Кювета 65 л. Запасная часть к RUBIMIX-50-N, также возможно использование с RUBIMIX-9/9 PLUS и 9 DUPLEX.
- Резиновая Кювета 40 л. Запасная часть к RUBIMIX-25-N, также возможно использование с RUBIMIX-9/9 PLUS и 9 DUPLEX

АРТ

РЕЗИНОВАЯ КЮБЕТА ДЛЯ RUBIMIX-50 / 50-N

60202

1

РЕЗИНОВАЯ КЮБЕТА ДЛЯ RUBIMIX-25 / 25-N

60265

1



ПАТРОН

- Патрон для RUBIMIX-9 и 9 PLUS для работы с восьмиугольными венчиками менее 12 мм.
- В комплект входит ключ S2 арт. 71969.

АРТ

Патрон

71967

































1

Ключ к патрону

71969

1



МОД.	АРТ.	 кг / Lb	 RPM	 W	 мм / inch	 Ø мм / inch	 Ø мм / inch	
M-80	65929	10-15 кг 22-33,1 Lb	200-500	500	400 мм 15 ^{3/4} "	80 мм 3 ^{3/16} "		8 мм 5/16"
M-100	65930	15-20 кг 33,1-44,1 Lb	200-500	700	550 мм 21 ^{11/16} "	100 мм 4"		10 мм 13/32"
M-100-L	73922	15-20 кг 33,1-44,1 Lb	200-500	700	760 мм 29 ^{15/16} "	100 мм 4"		10 мм 13/32"
M-100-R	72934	15-20 кг 33,1-44,1 Lb	200-500	700	550 мм 21 ^{11/16} "	100 мм 4"		M14x2
M-120-R	72935	15-25 кг 33,1-55,1 Lb	200-500	950	600 мм 23 ^{5/8} "	120 мм 4 ^{3/4} "		M14x2
M-140-R	72936	25-40 кг 55,1-88,2 Lb	200-500	1200	600 мм 23 ^{5/8} "	140 мм 5 ^{9/16} "		M14x2
M-160-R	72937	30-60 кг 66,1-132,3 Lb	200-500	1500	600 мм 23 ^{5/8} "	160 мм 6 ^{5/16} "		M14x2
M-100-FI	76900	15-20 кг 33,1-44,1 Lb	200-500	700	400 мм 15 ^{3/4} "	100 мм 4"		M14x2
M-120-FI	76901	15-25 кг 33,1-55,1 Lb	200-500	950	550 мм 21 ^{11/16} "	120 мм 4 ^{3/4} "		M14x2
M-140-FI	76902	25-40 кг 55,1-88,2 Lb	200-500	1200	550 мм 21 ^{11/16} "	140 мм 5 ^{9/16} "		M14x2
M-160-FI	76903	30-60 кг 66,1-132,3 Lb	200-500	1500	600 мм 23 ^{5/8} "	160 мм 6 ^{5/16} "		M14x2
MR-80	65927	4-7 кг 8,8-15,4 Lb	200-500	400	400 мм 15 ^{3/4} "	80 мм 3 ^{3/16} "		8 мм 5/16"
MR-100	65928	7-15 кг 15,4-33,1 Lb	200-500	500	550 мм 21 ^{11/16} "	100 мм 4"		10 мм 13/32"
E-80	65939	1-2 кг 2,2-4,4 Lb	300-500	700	400 мм 15 ^{3/4} "	80 мм 3 ^{3/16} "		8 мм 5/16"
E-80-2H	71956	2-5 кг 4,4-11 Lb	300-500	700	400 мм 15 ^{3/4} "	80 мм 3 ^{3/16} "		8 мм 5/16"
E-100-FI	76906	5-10 кг 11-22 Lb	300-500	950	400 мм 15 ^{3/4} "	80 мм 3 ^{3/16} "		8 мм 5/16"
ML-100	65931	10-15 кг 22-33,1 Lb	200-500	500	550 мм 21 ^{11/16} "	100 мм 4"		10 мм 5/16"
ML-100-L	73921	10-15 кг 22-33,1 Lb	200-500	500	760 мм 29 ^{15/16} "	100 мм 4"		10 мм 5/16"
L-60	65932	1-5 кг 2,2-11 Lb	500-1000	300	350 мм 13 ^{13/16} "	60 мм 2 ^{3/8} "		6 мм 11/32"
L-80	65933	5-15 кг 11-33,1 Lb	500-1000	400	400 мм 15 ^{3/4} "	80 мм 3 ^{3/16} "		8 мм 5/16"
L-100	65934	15-25 кг 33,1-55,1 Lb	200-500	500	550 мм 21 ^{11/16} "	100 мм 4"		10 мм 5/16"
L-100-R	73938	15-25 кг 33,1-55,1 Lb	200-500	500	550 мм 21 ^{11/16} "	100 мм 4"		M14x2
L-120-R	73910	15-40 кг 33,1-88,2 Lb	200-500	950	600 мм 21 ^{11/16} "	120 мм 4 ^{3/4} "		M14x2
L-100-FI	76904	15-25 кг 33,1-55,1 Lb	200-500	500	550 мм 21 ^{11/16} "	100 мм 4"		M14x2
L-120-FI	76905	15-40 кг 33,1-88,2 Lb	200-500	950	600 мм 23 ^{5/8} "	120 мм 4 ^{3/4} "		M14x2
M-120 DUPLEX	25946	30-50 кг 66,1-110,2 Lb	480	1350	570 мм 18 ^{7/16} "	120 мм 4 ^{3/4} "		M27x1,5
P-120-R	72954	15-30 кг 33,1-66,1 Lb	200-500	950	600 мм 23 ^{5/8} "	110 мм 4 ^{11/32} "		M14x2

Гипс

Эпоксидная смола

Краска/Жидкости

Клеевой раствор

МИКСЕРЫ



Количество для замеса



Состав замеса



Рекомендуемая скорость (ОБ./МИН)



Минимальная мощность дрели (W)



Форма венчика



Диаметр основания

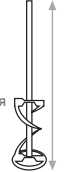

Длина



СНИЗУ ВВЕРХ: материал поднимается по внутренней части и опускается по внешней. Обеспечивает однородный замес вязких материалов таких как: клеевые и шовных растворов, цемента и т.д. Меньше усилий и больше мобильности.

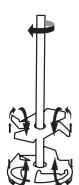

ПАРАЛЛЕЛЬНО: Замес осуществляется горизонтально - материалы движутся в двух направлениях (вверх/вниз) по движению насадки. Для замеса смол, двухкомпонентных материалов, жидкостей и т.д. Снижает образование пузырьков и комков.



СВЕРХУ ВНИЗ: Материал вытягивается внутренней частью насадки и поднимается по внешней части. Рекомендуется для материалов слабой вязкости: краски, изоляторы, гипс, дисперсионный клей и т.д. Комки размешиваются без разбрызгивания.

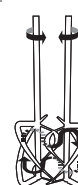

В ОБРАТНЫХ НАПРАВЛЕНИЯХ: Две насадки одновременно движутся обеспечивая более интенсивное смешивание. Для вязких материалов: густые клеевые растворы с различными добавками. Только для миксеров с двойной осью.

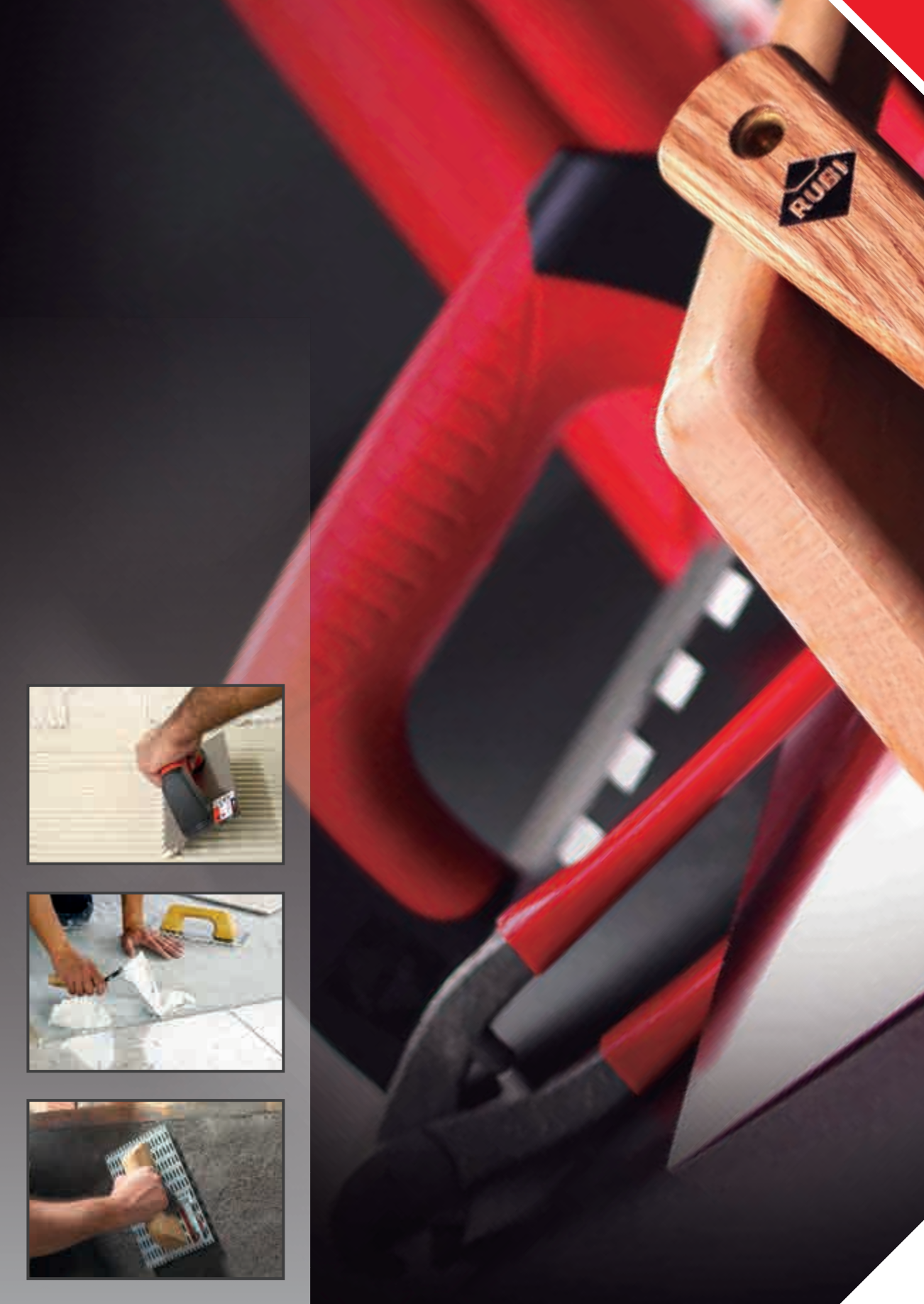



ИНСТРУМЕНТЫ ДЛЯ УКЛАДКИ И ФИНИШНЫХ РАБОТ С КЕРАМИЧЕСКОЙ ПЛИТКОЙ

RUBI

ГЛАДИЛКИ, ГРЕБЁНКИ,
МАСТЕРКИ, КЕЛЬМЫ,
РЕЗИНОВЫЕ ГЛАДИЛКИ,
ГУБКИ И ШПАТЕЛИ

РАЗМЕТЧКИ, ЗУБИЛА,
МАРКЕРЫ И
ПРИСПОСОБЛЕНИЯ ДЛЯ
УКЛАДКИ ПЛИТКИ

КУВАЛДЫ, ЩИПЦЫ,
АПЛИКАТОРЫ РАСТВОРА

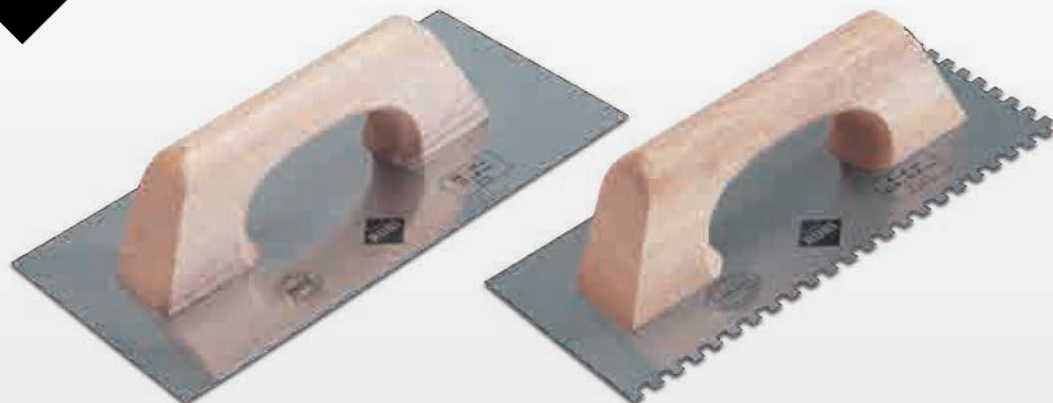

ГЛАДИЛКИ И ГРЕБЕНКИ ДЕРЕВ. РУКОЯТКА ЗАКРЫТАЯ

- Рабочая пластина из особой прочной стали. Антикоррозийное покрытие бесцветным лаком (СТАЛЬ)
- Рабочая пластина из особой прочной нержавеющей стали. (НЕРЖАВЕЮЩАЯ СТАЛЬ).



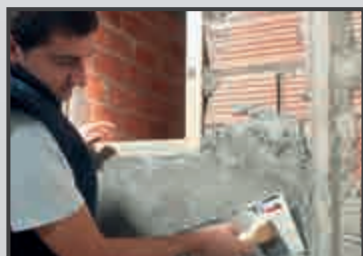

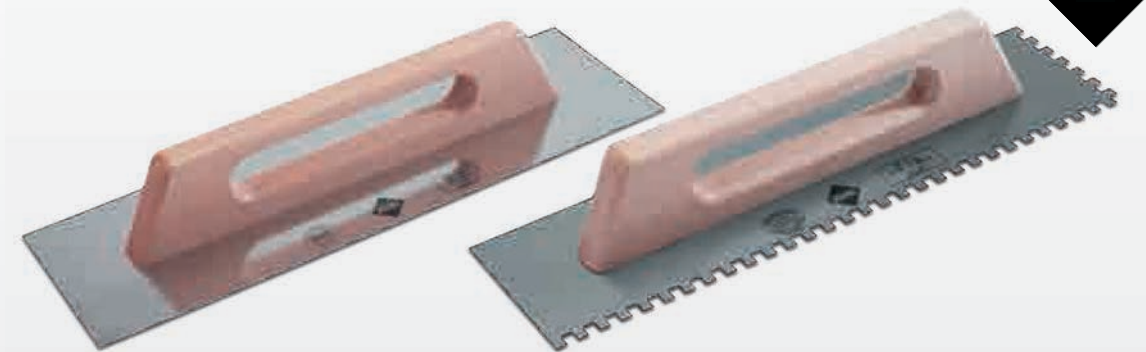
	АРТ					
КЕЛЬМА 30 см. ИЗ СТАЛИ	65950	6	624			
КЕЛЬМА ИЗ НЕРЖАВЕЮЩЕЙ СТАЛИ 30 см.	65960	6	624			
КЕЛЬМА 30 см. ИЗ НЕРЖ. СТАЛИ С ОСТРЫМИ КРАЯМИ	74948	6	624			
ГРЕБЕНКА 28 см. 3x3 мм.	65989	6	624	3 мм	3 мм	
ГРЕБЕНКА 28 см. 4,5x4,5 мм.	74945	6	624	4,5 мм	4,5 мм	
ГРЕБЕНКА 28 см. 6x6 мм.	65982	6	624	6 мм	6 мм	
ГРЕБЕНКА 28 см. 8x8 мм.	65984	6	624	8 мм	8 мм	
ГРЕБЕНКА 28 см. 8x8 мм. ИЗ НЕРЖ. СТАЛИ	74904	6	624	8 мм	8 мм	
ГРЕБЕНКА 28 см. 10x10 мм.	65985	6	624	10 мм	10 мм	
ГРЕБЕНКА 28 см. 10x10 мм. ИЗ НЕРЖ. СТАЛИ	74905	6	624	10 мм	10 мм	
ГРЕБЕНКА 28 см. 12x12 мм.	74947	6	624	12 мм	12 мм	
ГРЕБЕНКА 28 см. 12x12 мм. ИЗ НЕРЖ. СТАЛИ	74906	6	624	12 мм	12 мм	
ГРЕБЕНКА 28 см. R-10 мм.	65986	6	624			10 мм
ГРЕБЕНКА 28 см. 6x5 мм. ТРЕУГОЛЬНАЯ	70906	6	624	6 мм	5 мм	





ГЛАДИЛКИ И ГРЕБЕНКИ 48СМ ДЕРЕВ. РУКОЯТКА ЗАКРЫТАЯ

- Рабочая пластина из особой прочной стали с обработкой бесцветным для защиты от коррозии. (СТАЛЬ)
- Рабочая пластина из особой прочной нержавеющей стали. (НЕРЖАВЕЮЩАЯ СТАЛЬ).
- Идеальная гладкость пластины.
- Зубцы 20x20мм для дозификации клеевого раствора на неровной поверхности. Позволяет наносить боший слой фиксирующего материала.

	АРТ					
КЕЛЬМА 48 см. ИЗ СТАЛИ	65988	6	312			
КЕЛЬМА 48 см. ИЗ НЕРЖ. СТАЛИ	72915	6	312			
ГРЕБЕНКА 48 см. 6x6 мм ИЗ СТАЛИ	65958	6	312	6 мм	6 мм	
ГРЕБЕНКА 48 см. 8x8 мм ИЗ СТАЛИ	65959	6	312	8 мм	8 мм	
ГРЕБЕНКА 48 см. 10x10 мм ИЗ СТАЛИ	65983	6	312	10 мм	10 мм	
ГРЕБЕНКА 48 см. 12x12 мм ИЗ СТАЛИ	73973	6	312	12 мм	12 мм	
ГРЕБЕНКА 48 см. 20x20 мм ИЗ СТАЛИ	75962	6	312	20 мм	20 мм	
ГРЕБЕНКА 48 см. R-10 мм ИЗ СТАЛИ	65987	6	312			10 мм



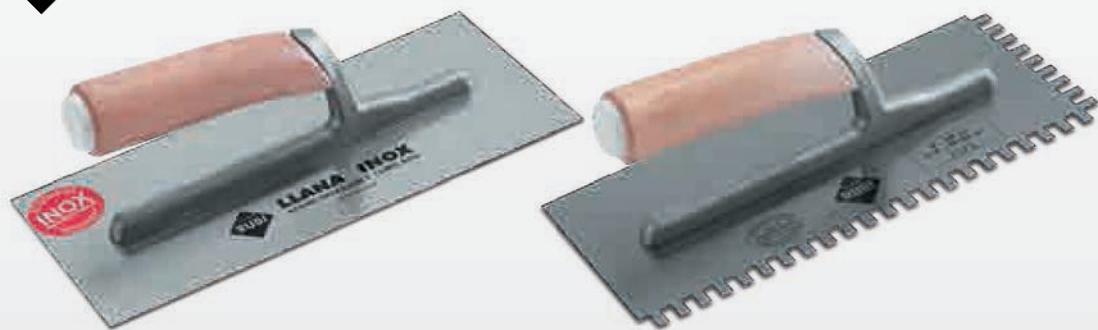

ГЛАДИЛКИ И ГРЕБЕНКИ ДЕРЕВ. РУКОЯТКА ОТКРЫТАЯ

- Алюминиевый прочный и лёгкий черенок.
- Очень прочное соединение черенка и рабочей пластины.
- Пластина из особо прочной стали с антикоррозийной обработкой бесцветным лаком. (СТАЛЬ).
- Пластина из особо прочной нержавеющей стали (НЕРЖАВЕЮЩАЯ СТАЛЬ).
- Идеальная гладкость пластины.



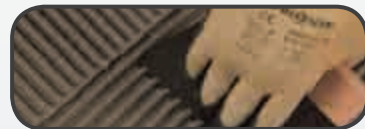
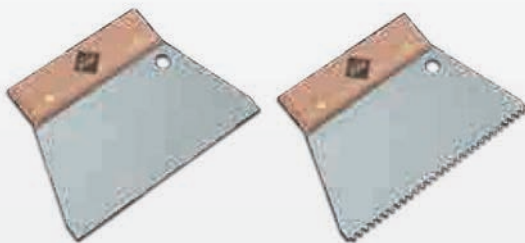

	АРТ					
КЕЛЬМА 28 см. СТАЛЬНАЯ	72916	6	480			
КЕЛЬМА 28 см. ИЗ НЕРЖ. СТАЛИ	72918	6	480			
ГРЕБЕНКА 28 см. 3x3 мм. ИЗ НЕРЖ. СТАЛИ	74909	6	480	3 мм	3 мм	
ГРЕБЕНКА 28 см. 4,5x4,5 мм. ИЗ НЕРЖ. СТАЛИ	74910	6	480	4,5 мм	4,5 мм	
ГРЕБЕНКА 28 см. 6x6 мм. ИЗ НЕРЖ. СТАЛИ	74911	6	480	6 мм	6 мм	
ГРЕБЕНКА 28 см. 8x8 мм. ИЗ НЕРЖ. СТАЛИ	74913	6	480	8 мм	8 мм	
ГРЕБЕНКА 28 см. 10x10 мм. ИЗ НЕРЖ. СТАЛИ	74914	6	480	10 мм	10 мм	
ГРЕБЕНКА 28 см. 12x12 мм. ИЗ НЕРЖ. СТАЛИ	74915	6	480	12 мм	12 мм	
ГРЕБЕНКА 28 см. R-10 ИЗ НЕРЖ. СТАЛИ	74916	6	480			10 мм





ШПАТЕЛИ/ГРЕБЕНКИ ДЕРЕВ. РУКОЯТКА

- Рабочая пластина 18см шириной из особой прочной стали.

	АРТ				
ШПАТЕЛЬ-КЕЛЬМА 18 см.	71922	12	3456		
ШПАТЕЛЬ-ГРЕБЕНКА 18 см. 3x3 мм.	71923	12	3456	3 мм	3 мм
ШПАТЕЛЬ-ГРЕБЕНКА 18 см. 6x6 мм.	71924	12	3456	6 мм	6 мм
ШПАТЕЛЬ-ГРЕБЕНКА 18 см. 8x8 мм.	71925	12	3456	8 мм	8 мм
ШПАТЕЛЬ-ГРЕБЕНКА 18 см. 10x10 мм.	71926	12	3456	10 мм	10 мм
ШПАТЕЛЬ-ГРЕБЕНКА 18 см. 3x3 мм. ТРЕУГОЛЬНЫЙ	71927	12	3456	3 мм	3 мм
ШПАТЕЛЬ-ГРЕБЕНКА 18 см. 6x6 мм. ТРЕУГОЛЬНЫЙ	71928	12	3456	6 мм	6 мм

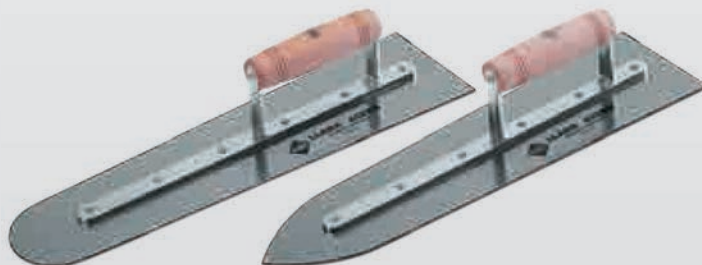

ГЛАДИЛКИ ДЛЯ НИВЕЛИРОВКИ

- Гладилки для нивелировки с деревянной рукояткой.
- Рабочая пластина из особой прочной стали.
- Размер пластины: 40x11см.

	АРТ		
КЕЛЬМА НИВЕЛИРУЮЩАЯ ЗАКРУГЛЕННЫЙ МЫС	60996	2	320
КЕЛЬМА НИВЕЛИРУЮЩАЯ ГОТИЧЕСКИЙ МЫС	60997	2	320



ГЛАДИЛКИ И ГРЕБЕНКИ РУКОЯТКА RUBIFLEX ЗАКРЫТАЯ

- Пластина из особо прочной стали с антикоррозийной обработкой бесцветным лаком. (СТАЛЬ).
- Пластина из особо прочной нержавеющей стали.(НЕРЖАВЕЮЩАЯ СТАЛЬ).
- Эргономичная рукоятка RUBIFLEX двухтекстурная.
- Идеальная гладкость пластины.



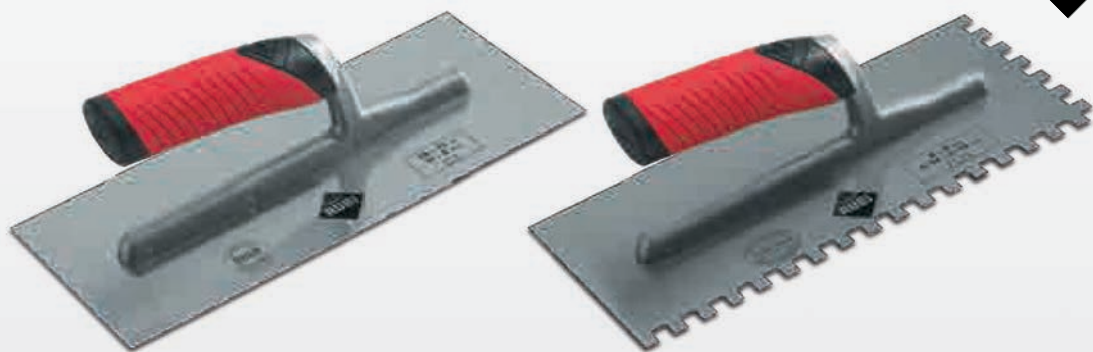

	АРТ				
КЕЛЬМА 30 см. СТАЛЬНАЯ	75950	6	624		
КЕЛЬМА 30 см. ИЗ НЕРЖ. СТАЛИ	75970	6	624		
ГРЕБЕНКА 28 см.3х3 мм.	75953	6	624	3 мм	3 мм
ГРЕБЕНКА 28 см.6х6 мм.	75955	6	624	6 мм	6 мм
ГРЕБЕНКА 28 см.8х8 мм.	75957	6	624	8 мм	8 мм
ГРЕБЕНКА 28 см.10х10 мм.	75958	6	624	10 мм	10 мм
ГРЕБЕНКА 28 см.12х12 мм.	75959	6	624	12 мм	12 мм
ГРЕБЕНКА 28 см. R-10	75960	6	624		10 мм





ГЛАДИЛКИ И ГРЕБЕНКИ РУКОЯТКА RUBIFLEX ОТКРЫТАЯ

- Лёгкий и сверхпрочный алюминиевый черенок.
- Сверхкрепкое крепление черенка и рабочей пластины.
- Пластина из особо прочной стали с антикоррозийной обработкой бесцветным лаком. (СТАЛЬ).
- Пластина из особо прочной нержавеющей стали. (НЕРЖАВЕЮЩАЯ СТАЛЬ).
- Эргономичная двухтекстурная рукоятка RUBIFLEX.
- Идеальная гладкость пластины.

	АРТ					
КЕЛЬМА 28 см. СТАЛЬНАЯ.	72917	6	270			
КЕЛЬМА 28 см. ИЗ НЕРЖ. СТАЛИ.	72919	6	270			
ГРЕБЕНКА 28 см.3х3 мм..	72906	6	270	3 мм	3 мм	
ГРЕБЕНКА ИЗ НЕРЖ. СТАЛИ 28 см.3х3 мм..	74936	6	270	3 мм	3 мм	
ГРЕБЕНКА 28 см.4,5х4,5 мм..	74980	6	270	4,5 мм	4,5 мм	
ГРЕБЕНКА ИЗ НЕРЖ. СТАЛИ 28 см.4,5х4,5 мм..	74937	6	270	4,5 мм	4,5 мм	
ГРЕБЕНКА 28 см.6х6 мм..	72907	6	270	6 мм	6 мм	
ГРЕБЕНКА ИЗ НЕРЖ. СТАЛИ 28 см.6х6 мм.	74938	6	270	6 мм	6 мм	
ГРЕБЕНКА СТАЛЬНАЯ 28 см.6х10	74981	6	270	6 мм	10 мм	
ГРЕБЕНКА 28 см.8х8 мм..	72908	6	270	8 мм	8 мм	
ГРЕБЕНКА ИЗ НЕРЖ. СТАЛИ 28 см.8х8 мм..	74940	6	270	8 мм	8 мм	
ГРЕБЕНКА 28 см.10х10 мм..	72909	6	270	10 мм	10 мм	
ГРЕБЕНКА ИЗ НЕРЖ. СТАЛИ 28 см.10х10 мм..	74941	6	270	10 мм	10 мм	
ГРЕБЕНКА 28 см.12х12 мм..	74982	6	270	12 мм	12 мм	
ГРЕБЕНКА ИЗ НЕРЖ. СТАЛИ 28 см.12х12 мм..	74942	6	270	12 мм	12 мм	
ГРЕБЕНКА 28 см. R-10	72910	6	270			10 мм
ГРЕБЕНКА ИЗ НЕРЖ. СТАЛИ 28 см. R10	74943	6	270			10 мм
ГРЕБЕНКА 28 см. 6х5 мм. ТРЕУГОЛЬНАЯ	72911	6	270		6 мм	5 мм

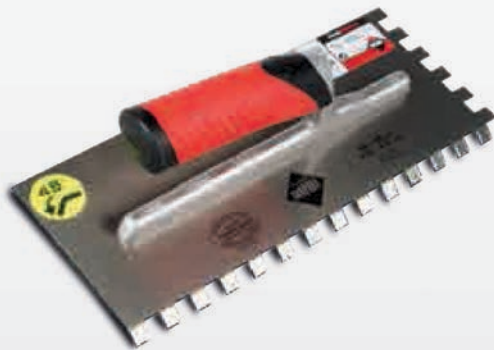

ГРЕБЁНКА 45° РУКОЯТКА RUBIFLEX ОТКРЫТАЯ

- Наклонные зубцы 45° для большего удобства и лёгкости использованию
- Улучшает схватываемость клеевого раствора с поверхностью.
- Особая углеродная сталь, высокий порог истираемости.
- Лёгкий прочный алюминиевый черенок.
- Сверхпрочное крепление черенка и пластины.
- Эргономичная рукоятка RUBIFLEX двухтекстурная.
- Защитный слой бесцветного лака.
- Идеальная гладкость пластины.

	АРТ				
ГРЕБЁНКА СТАЛЬНАЯ 28см (6x6) MRA 45°	75946	6	480	6 мм	6 мм
ГРЕБЁНКА СТАЛЬНАЯ 28см (8x8) MRA 45°	75947	6	480	8 мм	8 мм
ГРЕБЁНКА СТАЛЬНАЯ 28см (10x10) MRA 45°	75948	6	480	10 мм	10 мм
ГРЕБЁНКА СТАЛЬНАЯ 28см (12x12) MRA 45°	75923	6	480	12 мм	12 мм
ГРЕБЁНКА СТАЛЬНАЯ 28см (R10) MRA 45°	75924	6	480		10 мм

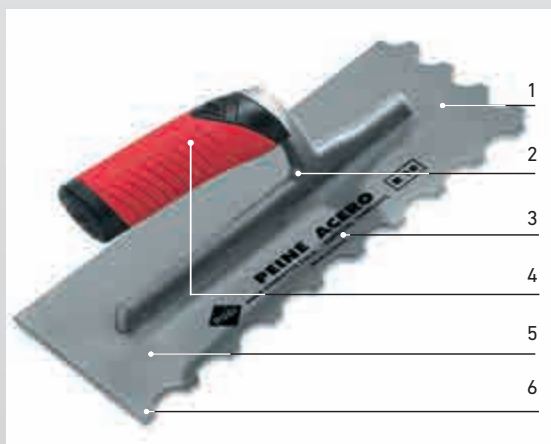

1 Лёгкий и прочный алюминиевый сердечник.

2 Сверхпрочное соединение сердечника с полотном.

3 Полотно из стали/нержавеющей стали высокоустойчиво к истиранию.

4 Эргономичная двухтекстурная рукоятка RUBIFLEX (РУБИФЛЕКС)

5 Бесцветный лак защищает от коррозии.

6 Отличная планиметрия пластины.

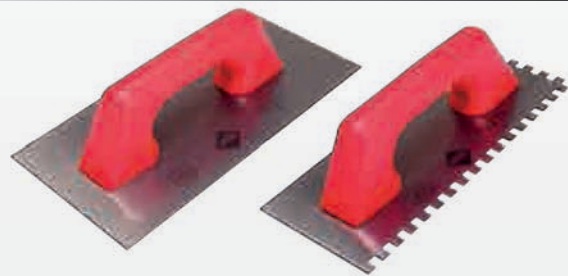

ГЛАДИЛКИ И ГРЕБЕНКИ РУКОЯТКА ПЛАСТМАССОВАЯ ЗАКРЫТАЯ

• Пластина из особо прочной стали с антикоррозийной обработкой бесцветным лаком.

	АРТ							
КЕЛЬМА 30 см. СТАЛЬНАЯ.	65951	6	624					
ГРЕБЕНКА 28 см.3х3 мм..	65965	6	624	3 мм	3 мм			
ГРЕБЕНКА 28 см.6х6 мм..	65966	6	624	6 мм	6 мм			
ГРЕБЕНКА 28 см.8х8 мм..	65967	6	624	8 мм	8 мм			
ГРЕБЕНКА 28 см.10х10 мм..	65968	6	624	10 мм	10 мм			
ГРЕБЕНКА 28 см.12х12 мм..	74976	6	624	12 мм	12 мм			
ГРЕБЕНКА 28 см.R-10	65969	6	624					10 мм

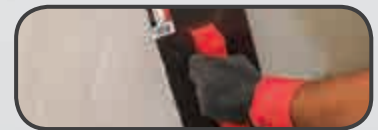
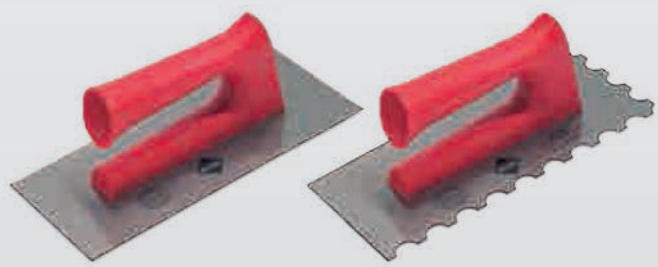

ГЛАДИЛКИ И ГРЕБЕНКИ РУКОЯТКА ПЛАСТМАССОВАЯ ОТКРЫТАЯ

• Пластина из особо прочной стали с антикоррозийной обработкой бесцветным лаком.

	АРТ							
КЕЛЬМА 30 см. СТАЛЬНАЯ	65955	6	480					
ГРЕБЕНКА 28 см.3х3 мм..	65999	6	480	3 мм	3 мм			
ГРЕБЕНКА 28 см.6х6 мм..	65991	6	480	6 мм	6 мм			
ГРЕБЕНКА 28 см.8х8 мм..	65992	6	480	8 мм	8 мм			
ГРЕБЕНКА 28 см.10х10 мм..	65993	6	480	10 мм	10 мм			
ГРЕБЕНКА 28 см.12х12 мм..	74979	6	480	12 мм	12 мм			
ГРЕБЕНКА 28 см.R-10	65994	6	480					10 мм

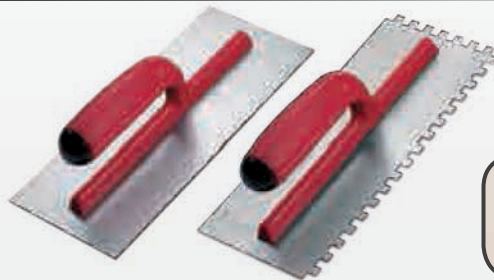

КЕЛЬМЫ И ГРЕБЁНКИ РУКОЯТКА ОТКРЫТАЯ, ПЛАСТИКОВАЯ

- Пластина из особой прочной стали.
- Гладилка с пластиной 28x12см.
- Гребёнки с пластиной 28x12см.

	АРТ				
КЕЛЬМА СТАЛЬНАЯ 28 см РУКОЯТКА ПЛАСТИК ОТКРЫТАЯ	25900	6	480		
ГРЕБЁНКА СТАЛЬНАЯ 28 см (3Х3) РУКОЯТКА ПЛАСТИК ОТКРЫТАЯ	25901	6	480	3 мм	3 мм
ГРЕБЁНКА СТАЛЬНАЯ 28 см (4,5Х4,5) РУКОЯТКА ПЛАСТИК ОТКРЫТАЯ	25902	6	480	4,5 мм	4,5 мм
ГРЕБЁНКА СТАЛЬНАЯ 28 см (6Х6) РУКОЯТКА ПЛАСТИК ОТКРЫТАЯ	25903	6	480	6 мм	6 мм
ГРЕБЁНКА СТАЛЬНАЯ 28 см (8Х8) РУКОЯТКА ПЛАСТИК ОТКРЫТАЯ	25905	6	480	8 мм	8 мм
ГРЕБЁНКА СТАЛЬНАЯ 28 см (10Х10) РУКОЯТКА ПЛАСТИК ОТКРЫТАЯ	25906	6	480	10 мм	10 мм
ГРЕБЁНКА СТАЛЬНАЯ 28 см (12Х12) РУКОЯТКА ПЛАСТИК ОТКРЫТАЯ	25907	6	480	12 мм	12 мм

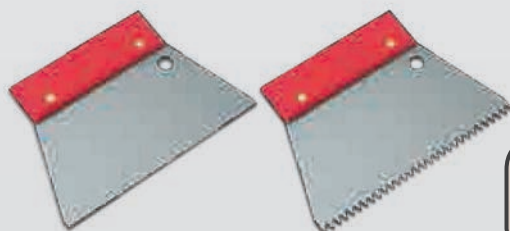

ШПАТЕЛИ И ГРЕБЕНКИ РУКОЯТКА ПЛАСТМАССОВАЯ



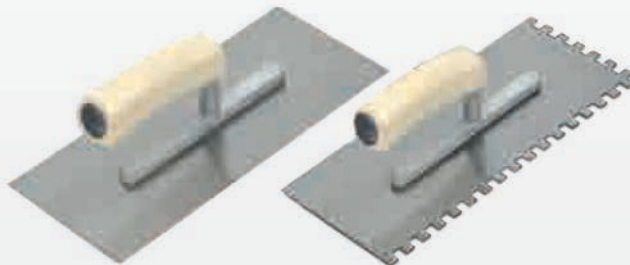

- Шпатели-гребёнки с пластиковой рукояткой 18см.
- Пластина из особой прочной стали.

	АРТ				
ШПАТЕЛЬ-КЕЛЬМА 18 см.	74957	12	3456		
ШПАТЕЛЬ-ГРЕБЕНКА 18 см. 3x3 мм.	74958	12	3456	3 мм	3 мм
ШПАТЕЛЬ-ГРЕБЕНКА 18 см. 6x6 мм.	74959	12	3456	6 мм	6 мм
ШПАТЕЛЬ-ГРЕБЕНКА 18 см. 8x8 мм.	74960	12	3456	8 мм	8 мм
ШПАТЕЛЬ-ГРЕБЕНКА 18 см. 10x10 мм.	74961	12	3456	10 мм	10 мм
ШПАТЕЛЬ-ГРЕБЕНКА 18 см. 6x6 мм. ТРЕУГОЛЬНЫЙ	74963	12	3456	6 мм	6 мм



КЕЛЬМЫ И ГРЕБЁНКИ ДЕРЕВ.РУКОЯТКА ОТКР. ПРЯМОУГ. СЕКЦИЯ.

- Пластина из особой прочной стали.
- Размер 28x12см.

	АРТ				
КЕЛЬМА СТАЛЬНАЯ 28см Дер.Рук.Откр.Прямоуг.Секция	75928	6	--		
Гребёнка Стальная 28см (6X6) ДРОПС	75929	6	--	6 мм	6 мм
Гребёнка Стальная 28см (8X8) ДРОПС	75930	6	--	8 мм	8 мм
Гребёнка Стальная 28см (10X10) ДРОПС	75931	6	--	10 мм	10 мм



НАБОР ГРЕБЁНКИ И ШПАТЕЛЬ

- Набор - 2 шпателя-гребёнки (6x6 квадратная секция и 4x4 зубчатая) и 1 резиновый шпатель 18см.

	АРТ		
НАБОР 2 ГРЕБЁНКИ + ШПАТЕЛЬ	10665	6	--





ГАММА ГЛАДИЛКИ И ГРЕБЁНКИ

	ДЕРЕВО						RUBIFLEX				ПЛАСТИК						
	65950	65960	72916	72918	65988	72915	71922	36914	72917	72919		75950	75970	65951	65955	74957	25900
		74948															
	65989			74909			71923		72906	74936		75953		65965	65999	74958	25901
	74945			74910					74980	74937							25902
	65982			74911	65958		71924	75929	72907	74938	75946	75955		65966	65991	74959	25903
				74913	65959		71925	75930	72908	74940	75947	75957		65967	65992	74960	25905
	65985			74914	65983		71926	75931	72909	74941	75948	75958		65968	65993	74961	25906
	74947			74915	73973					74942	75923	75959		74976	74979		25907
					75962												
	65986			74916	65987				72910	74943	75924	75960		65969	65994		
							71927										
	70906								72911								
							71928										74963

РУКОЯТКА ЗАКРЫТАЯ

РУКОЯТКА ЗАКРЫТАЯ 48см / 19"

РУКОЯТКА ОТКРЫТАЯ

РУКОЯТКА ОТКРЫТАЯ

ШПАТЕЛЬ



ГЛАДИЛКА



ЗАОСТРЕННЫЕ КРАЯ



КВАДРАТНЫЙ



ТРЕУГОЛЬНЫЙ



КРУГЛЫЙ

МАСТЕРКИ

• Максимальная лёгкость и прочность. Учтены особенности форм и других характеристик в зависимости от рынков сбыта

PFP01



• Эргономичная рукоятка RUBIFLEX.

	APT				
PFP01-120	75012	6	120 мм	73 мм	0,150 кг
PFP01-140	75014	6	140 мм	75 мм	0,158 кг
PFP01-160	75016	6	160 мм	76 мм	0,174 кг

PFP05



• Эргономичная рукоятка RUBIFLEX.

	APT				
PFP05-160	75416	6	160 мм	90 мм	0,255 кг
PFP05-180	75418	6	180 мм	105 мм	0,285 кг
PFP05-200	75420	6	200 мм	110 мм	0,319 кг

PFM06



• Специальный белый нейлоновый каблук для удара без пятен.

	APT				
PFM06-180	35518	6	180 мм	130 мм	0,338 кг
PFM06-200	35520	6	200 мм	137 мм	0,360 кг

PFP10



• Эргономичная рукоятка RUBIFLEX.

	APT				
PFP10-130	75913	6	130 мм	70 мм	0,126 кг
PFP10-150	75915	6	150 мм	80 мм	0,144 кг

PFP19



• Эргономичная рукоятка RUBIFLEX.

	APT				
PFP19-80	76808	6	109 мм	80 мм	0,152 кг
PFP19-90	76809	6	128 мм	90 мм	0,168 кг

PFM20



• Специальный белый нейлоновый каблук для удара без пятен.

	APT				
PFM20-140	36914	6	140 мм	62 мм	0,122 кг
PFM20-160	36916	6	160 мм	70 мм	0,134 кг



МАСТЕРКИ

• Максимальная лёгкость и прочность. Учтены особенности форм и других характеристик в зависимости от рынков сбыта

PFM22



• Шпатель используется в Каталонии.

	APT				
PFM22-150	37115	6	150 мм	114 мм	0,333 кг
PFM22-165	37116	6	168 мм	119 мм	0,359 кг
PFM22-180	37118	6	184 мм	124 мм	0,370 кг

PFP22



• Эргономичная рукоятка RUBIFLEX.

	APT				
PFP22-150	77115	6	150 мм	114 мм	0,340 кг
PFP22-165	77116	6	168 мм	119 мм	0,366 кг
PFP22-180	77118	6	184 мм	124 мм	0,445 кг

PFM23



• Специальный белый нейлоновый каблук для удара без пятен.

	APT				
PFM23-180A	37258	6	183 мм	117 мм	0,354 кг
PFM23-185B	37268	6	181 мм	131 мм	0,383 кг

PFP23



• Эргономичная рукоятка RUBIFLEX.

	APT				
PFP23-180A	77258	6	183 мм	117 мм	0,361 кг
PFP23-185B	77268	6	181 мм	131 мм	0,390 кг
PFP23-190C	77279	6	190 мм	118 мм	0,387 кг

PFM24



• Специальный белый нейлоновый каблук для удара без пятен.

	APT				
PFM24-140	37314	6	140 мм	82 мм	0,146 кг
PFM24-160	37316	6	160 мм	92 мм	0,152 кг
PFM24-180	37318	6	180 мм	103 мм	0,256 кг
PFM24-200	37320	6	200 мм	110 мм	0,266 кг
PFM24-220	37322	6	220 мм	119 мм	0,294 кг

МАСТЕРКИ

• Максимальная лёгкость и прочность. Учтены особенности форм и других характеристик в зависимости от рынков сбыта

PFP24



• Эргономичная рукоятка RUBIFLEX.

	APT				
PFP24-140	77314	6	140 мм	82 мм	0,154 кг
PFP24-160	77316	6	160 мм	92 мм	0,153 кг
PFP24-180	77318	6	180 мм	103 мм	0,263 кг
PFP24-200	77320	6	200 мм	110 мм	0,275 кг

PFP25



• Эргономичная рукоятка RUBIFLEX.

	APT				
PFP25-180	77418	6	180 мм	110 мм	0,303 кг

PFM26



• Специальный белый нейлоновый каблук для удара без пятен.

	APT				
PFM26-200	37520	6	200 мм	132 мм	0,370 кг

PFP33



• Эргономичная рукоятка RUBIFLEX.

	APT				
PFP33-170x50	79050	6	170 мм	50 мм	0,154 кг

PFM53



• Пластина из нержавеющей стали.

	APT				
PFM53-110x75	38211	6	110 мм	75 мм	0,225 кг

PFP53



• Эргономичная рукоятка RUBIFLEX.

	APT				
PFP53-110x75	78211	6	110 мм	75 мм	0,234 кг



МАСТЕРКИ

• Максимальная лёгкость и прочность. Учтены особенности форм и других характеристик в зависимости от рынков сбыта

PFM54



- Пластина из нержавеющей стали.

	АПТ				
PFM54-110x75	38311	6	110 мм	75 мм	0,225 кг

PFM55



- Специально для укладки керамики, заострённый.

	АПТ				
PFM55-145	38414	6	145 мм	100 мм	0,245 кг
PFM55-165	38416	6	165 мм	114 мм	0,280 кг

ТЕХНИЧЕСКИЕ ХАРАКТЕРИСТИКИ МАСТЕРКОВ



1. Специальный боёк из белого нейлона не оставляет пятен при ударе.
2. Лакированная буковая рукоятка.
3. Никелированное кольцо с засечками для усиления фиксации с рукояткой.
4. Прочная неразборная фиксация рукоятки и черенка.
5. Плавление при температуре ковки. Пожизненная гарантия прочности.
6. Идеальная плоскость пластины.
7. Антикоррозийная защита пластины.
8. Ориентированные в длину волокна во время прокатки. Специальная термическая обработка:
 - Пластины для улучшения гибкости и во избежание истирания.
 - Черенка для улучшения твёрдости и прочности.
9. Максимальная лёгкость при сохранении прочности.
10. Абсолютная точность изготовления.
11. Прекрасная адаптированность форм, размеров и других характеристик к потребностям различных рынков сбыта.

mm.	80	90	110	120	130	140	150	160	165	170	180	185	190	200	220
inch	3 ⁵ / ₃₂ "	3 ⁹ / ₁₆ "	4 ¹¹ / ₃₂ "	4 ³ / ₄ "	5 ¹ / ₈ "	5 ¹⁷ / ₃₂ "	5 ²⁴ / ₃₂ "	6 ⁵ / ₁₆ "	6 ¹ / ₂ "	6 ²³ / ₃₂ "	7"	7 ⁵ / ₁₆ "	7 ¹ / ₂ "	7 ⁷ / ₈ "	8 ¹¹ / ₁₆ "
PFP01			75012	75014	75016										
PFP05							75416		75418					75420	
PFM06										35518				35520	
PFP10				75913	75913										
PFP19	76808	76809													
PFM20				36914	36916										
PFM22					37115		37116		37118						
PFP22					77115		77116		77118						
PFM23									37258	37268					
PFP23									77258	77268	77279				
PFM24				37314	37316				37318					37320	37322
PFP24				77314	77316				77318					77320	
PFP25									77418						
PFM26														37520	
PFP33									79050						
PFM53		38211													
PFP53		78211													
PFM54		38311													
PFM55				38414	38416										





ГЛАДИЛКИ POREX

- Используется для оштукатуривания стен.
- Плотность и прочность материала обеспечивают равномерное разглаживание.

АРТ 

КЕЛЬМА ОСТРАЯ 24x14см	83993	10
КЕЛЬМА ПРЯМОУГОЛЬНАЯ 24x14см	83992	10

ТЕРКИ РЕЛЬЕФНЫЕ РУКОЯТКА ДЕРЕВ.

- Для оштукатуривания стен.
- Рельефные.

АРТ 

ТЕРКА 27x18см. ЗАОСТРЕННАЯ	65949	10
ТЕРКА 27x18см. ПРЯМОУГОЛЬНАЯ	65947	10
ТЕРКА 34x23см. ПРЯМОУГОЛЬНАЯ	65948	10

ТЕРКИ РУКОЯТКА ПЛАСТМ. ОСНОВА ШЕРОХОВАТАЯ

- Усиленная прочная и долговечная основа.
- Очень точная планиметрия.

АРТ 

ТЕРКА 27x18см. ЗАОСТРЕННАЯ	71941	10
ТЕРКА 27x14см. ПРЯМОУГ.	71942	10
ТЕРКА 27x18см. ПРЯМОУГОЛЬНАЯ.	71943	10
ТЕРКА 34x23см. ПРЯМОУГОЛЬНАЯ.	71944	10
ТЕРКА 36x19см. ПРЯМОУГОЛЬНАЯ.	71945	10

ТЕРКИ РУКОЯТКА ПЛАСТМ. ОСНОВА ГЛАДКАЯ

- Усиленная прочная и долговечная основа.
- Очень точная планиметрия.

АРТ 

ТЕРКА ЗАОСТРЕННАЯ, ГЛАДКАЯ	71946	10
ТЕРКА 27x14см. ПРЯМОУГОЛЬНАЯ	71947	10
ТЕРКА 27x18см. ПРЯМОУГОЛЬНАЯ	71948	10
ТЕРКА 34x23см. ПРЯМОУГОЛЬНАЯ	71949	10



ТЕРКА ПОЛИУРЕТАНОВАЯ ОСНОВА ШЕРОХОВАТАЯ

- Единая основа и эргономичная рукоятка для придания большей прочности.
- Очень точная планиметрия. Основа толщиной 15мм прочная.
- Внутривспененный лёгкий материал.

	APT	
ТЕРКА ЗАОСТРЁННАЯ. 27x14см.	83970	10
ТЕРКА ПРЯМОУГОЛЬНАЯ 27x14см.	83971	10
ТЕРКА ПРЯМОУГОЛЬНАЯ 27x18см.	83972	10



КЕЛЬМЫ SUPERPRO (СУПЕРПРО)ДЕРЕВ. РУКОЯТКА

- Затирочные кельмы с эргономичными рукоятками деревянными.
- В наличии кельмы с различной степенью твёрдости для достижения идеального результата в зависимости от ширины швов.
- Кельма резиновая для затирки швов белый каучук устойчивый к истиранию.
- Кельма резиновая; твёрдая резина устойчивая к истиранию.
- Кельма резиновая TERMOFLEX (ТЕРМОФЛЕКС) средней твёрдости.

	APT	
КЕЛЬМА ДЛЯ ШВОВ РЕЗИНОВАЯ SUPERPRO	65970	6
КЕЛЬМА РЕЗИНОВАЯ УПЛОТНЕННАЯ SUPERPRO	65975	6
КЕЛЬМА РЕЗИНОВАЯ TERMOFLEX SUPERPRO	65976	6



КЕЛЬМЫ РЕЗИНОВЫЕ SUPERPRO ПЛАСТИКОВАЯ РУКОЯТКА

- Затирочные кельмы с эргономичными рукоятками пластиковыми.
- В наличии кельмы с различной степенью твёрдости для достижения идеального результата в зависимости от ширины швов.
- Кельма резиновая для затирки швов белый каучук устойчивый к истиранию.
- Кельма резиновая; твёрдая резина устойчивая к истиранию.
- Кельма резиновая TERMOFLEX (ТЕРМОФЛЕКС) средней твёрдости.

	APT	
КЕЛЬМА РЕЗИНОВАЯ ДЛЯ ШВОВ SUPERPRO	65971	6
КЕЛЬМА РЕЗИНОВАЯ УПЛОТНЕННАЯ SUPERPRO.	65972	6
КЕЛЬМА ТЕРМОФЛЕКСОВАЯ SUPERPRO.	65973	6



КЕЛЬМЫ РЕЗИНОВЫЕ PRO

- Черный каучук.
- Кельма резиновая PRO 22,5x10x1,5см, каучук устойчивый к истиранию.

	APT	
КЕЛЬМА РЕЗИНОВАЯ PRO 22,5x10x1,5см	10607	6
Кельма резиновая PRO 24x12x1см	24968	10
Кельма резиновая RO 28x14x1см	24969	10

КЕЛЬМЫ ГИБКИЕ ДЛЯ ГИПСА



- Полиэтиленовая гибкая основа, устойчивая к прилипанию.

	АРТ 	
КЕЛЬМА ГИБКАЯ РУКОЯТКА ПЛАСТМ.30x14 см.	71904	6
КЕЛЬМА ГИБКАЯ РУКОЯТКА ДЕРЕВЯННАЯ 30X14 см.	71903	6

ШПАТЕЛЬ ДЛЯ УКЛАДКИ КЕРАМИКИ



- Для затирки пустот и швов.

	АРТ 	
ШПАТЕЛЬ ДЛЯ УКЛАДКИ 18см.	65954	1
ШПАТЕЛЬ ДЛЯ УКЛАДКИ 35см.	65935	1

ШПАТЕЛЬ ДЛЯ РАБОТ С ПОЛОМ



- Усиленные профессиональные шпатели.
- Сменные блоки, используемые с двух сторон.
- Алюминиевый черенок и рукоятка в комплекте.

	АРТ 	
ШПАТЕЛЬ ДЛЯ НАСТИЛКИ ПОЛОВ 50см	70971	1
ШПАТЕЛЬ ДЛЯ НАСТИЛКИ ПОЛОВ 60см	70905	1
ШПАТЕЛЬ ДЛЯ НАСТИЛКИ ПОЛОВ 75см	70903	1

ШПАТЕЛИ ОБЩЕГО НАЗНАЧЕНИЯ



- Рукоятка деревянная (Арт.65450). Не входит в комплект.

	АРТ 	
ШПАТЕЛЬ 44см.	65919	1
ШПАТЕЛЬ 60см.	70902	1



АЛЮМИНИЕВАЯ РУКОЯТКА



- Для шпателей для работ с полом 50, 60 и 70 см.

АРТ

РУКОЯТКА ИЗ АЛЛЮМИНИЯ

70904

1

ДЕРЕВЯННАЯ РУКОЯТКА



- Рукоятка для шпателя 44см арт.65919 и 60см арт.70902.

АРТ

ДЕРЕВЯННАЯ РУКОЯТКА

65450

1

ШПАТЕЛЬ ДЛЯ ШВОВ



- Шпатель для небольшого ремонта. Для идеальных швов.

АРТ

ШПАТЕЛЬ ДЛЯ ШВОВ 6 мм.

65936

1

ШПАТЕЛЬ ДЛЯ ШВОВ 8 мм.

65937

1

ШПАТЕЛЬ ДЛЯ ШВОВ 10 мм.

65938

1

ПРОФИЛЬНЫЙ ШОВНЫЙ РЕЗЕЦ



- Каучуковая пластина с различными углами для профилирования швов из силикона, полиуретана, гипса, шовного раствора и т.д.

АРТ

ПРОФИЛЬНЫЙ РЕЗЕЦ ДЛЯ ШВОВ

72963

5





ШПАТЕЛИ ИЗ НЕРЖ. СТАЛИ ДЛЯ МАЛЯРОВ РУКОЯТКА ДЕРЕВ.

- Пластина из нержавеющей стали, деревянная рукоятка.

	АРТ	
ШПАТЕЛЬ МАЛЯРНЫЙ INOX 25мм	70909	10
ШПАТЕЛЬ МАЛЯРНЫЙ НЕРЖ. 40мм	70910	10
ШПАТЕЛЬ МАЛЯРНЫЙ НЕРЖ. 63мм	70914	10
ШПАТЕЛЬ МАЛЯРНЫЙ НЕРЖ. 75мм	70911	10
ШПАТЕЛЬ МАЛЯРНЫЙ НЕРЖ. 100мм	70912	10
ШПАТЕЛЬ МАЛЯРНЫЙ НЕРЖ. 150мм	70913	10



ШШПАТЕЛЬ НЕРЖАВЕЮЩАЯ СТАЛЬ МАЛЯРН. РУКОЯТКА RUBIFLEX

- Пластина из нержавеющей стали, эргономичная рукоятка RUBIFLEX.

	АРТ	
ШПАТЕЛЬ МАЛЯРНЫЙ НЕРЖ. 25мм	73908	10
ШПАТЕЛЬ МАЛЯРНЫЙ НЕРЖ. 40мм	73909	10
ШПАТЕЛЬ МАЛЯРНЫЙ НЕРЖ. 63мм	73914	10
ШПАТЕЛЬ МАЛЯРНЫЙ НЕРЖ. 75мм	73911	10
ШПАТЕЛЬ МАЛЯРНЫЙ НЕРЖ. 100мм	73912	10
ШПАТЕЛЬ МАЛЯРНЫЙ НЕРЖ. 150мм	73913	10



СКРЕБОК РАСТВОРА ОДНОСЛОЙНОГО 150X72MM

- Скребок для однослойного раствора с деревянной рукояткой.
- Размер основы 150x72мм.

АРТ		
СКРЕБОК 150x72 мм. Дерев. рукоятка	65963	6

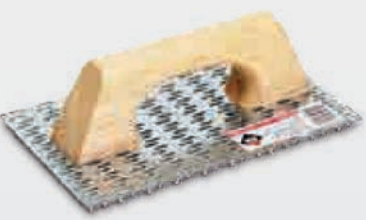

СКРЕБОК РАСТВОРА ОДНОСЛОЙНОГО 250X144MM

- Скребок для однослойного раствора с рукояткой двух типов: дерево и пластик.
- Размер основы 250x144мм.

АРТ		
СКРЕБОК ПЛАСТИК. РУКОЯТКА 250x144 мм.	65962	6
СКРЕБОК ДЕРЕВ. РУКОЯТКА 250x144 мм.	72960	6
ЗАПАСНОЙ БЛОК СКРЕБОК 250x144 мм.	65957	6



ПЛАСТИКОВЫЙ СКРЕБОК ДЛЯ ГИПСА

- Скребок с пластиковой основой и деревянной рукояткой с 8 пластинами.
- Размер основы 470x70мм.

АРТ		
СКРЕБОК ПЛАСТМАССОВЫЙ ДЛЯ ГИПСА	72962	2 1 кг



СКРЕБОК АЛЮМИНИЕВЫЙ ДЛЯ ГИПСА

- Цельно алюминиевый скребок с 8 пластинами.
- Размер: 455x86мм.

АРТ		
СКРЕБОК АЛЮМИНИЕВЫЙ ДЛЯ ГИПСА	72961	1 0,9 кг



СКРЕБОК ДЛЯ ШВОВ

- Эргономичная рукоятка с двумя победитовыми пластинами гальваническими, устойчивыми к истиранию.
- Используется 1, 2 или 3 победитовые пластины в зависимости от ширины шва.
- Блистерная упаковка.

АРТ		
СКРЕБОК ДЛЯ ШВОВ	65907	5
ЗАПАСНОЙ БЛОК СКРЕБОК ДЛЯ ШВОВ	71974	10



ШТАТИВЫ ДЛЯ ПРАВИЛА

- Для простоты регулировки и нивелирования правила при укладке облицовочной плитки.
- В коробке 2 шт.

	АРТ 	
НАБОР ШТАТИВОВ ДЛЯ ПРАВИЛА 30см.	60991	1
НАБОР ШТАТИВОВ ДЛЯ ПРАВИЛА 50см.	60998	1



ГВОЗДЬ ПОДДЕРЖКИ ПРАВИЛА

- Удерживают правило на стене, обеспечивая удобство укладки.

	АРТ 	
ГВОЗДЬ 250мм круглый.	72941	6
ГВОЗДЬ 300мм круглый.	72942	6



ШАБЛОН ДЛЯ УКЛАДКИ ПО ДИАГОНАЛИ

- Для укладки облицовочной стеновой плитки по диагонали.
- В блистере 4шт.

	АРТ 	
ШАБЛОН ДЛЯ УКЛАДКИ ПО ДИАГОНАЛИ	60995	6



МАРКЕР ДИАГОНАЛЕЙ СКЛАДНОЙ

- Маркер диагоналей складной.
- Простая и быстрая система угловой маркировки.
- Максимальная длина 45см.

	АРТ 	
Маркер диагоналей складной	70942	1

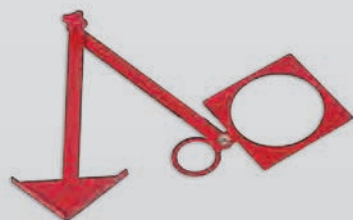

МАРКЕР ОТВЕРСТИЙ

- Для разметки расположения отверстий для труб и электропроводки от стены к керамики для её последующего просверливания или резки.
- Максимальная длина 45см.

	АРТ 	
МАРКЕР ОТВЕРСТИЙ	70940	6

ШАБЛОН ФОРМ



- Шаблон форм в труднодоступных местах для их переноса на керамическую заготовку и их вырезки.

АРТ 

ШАБЛОН ФОРМ

70925

10

ВОСКОВЫЕ КАРАНДАШИ



- Улучшенный состав. Пишет на стекле, керамике, камне, металле и других поверхностях.

АРТ 

СИНИЙ ВОСКОВОЙ КАРАНДАШ

80936

12

КРАСНЫЙ ВОСКОВОЙ КАРАНДАШ

80937

12

КАРАНДАШ СТРОИТЕЛЬНЫЙ



- Специально для для письма на влажных и глазурованных поверхностях таких как: керамика, мрамор, гранит и т.д.
- Набор из 2 карандашей в блистерной упаковке.

АРТ 

СТРОИТЕЛЬНЫЙ КАРАНДАШ

65942

50

НАБОР ИЗ 2 СТРОИТЕЛЬНЫХ КАРАНДАШЕЙ

65941

5

КАРАНДАШ ПЛОСКИЙ СТАНДАРТНЫЙ



- Для общего применения.

АРТ 

ПЛОСКИЙ СТАНДАРТНЫЙ КАРАНДАШ

65979

200





МАРКЕР ЛИНИЙ MASTER

- Идеальная система для быстрой разметки прямых линий на стене или полу.
- Алюминиевый каркас
- В комплекте красящий порошок 120г.
- Длина шнура: 30м

АРТ

МАРКЕР ЛИНИЙ

70928

6



РАЗМЕТЧИК ЛИНИЙ MASTER-N

- Идеальная система для быстрой разметки прямых линий на стене или полу.
- Каркас из удароустойчивого материала RUBIFLEX.
- Система быстрой смотки шнура.
- В комплект входит дополнительный уровень для правильного размещения шнура.
- В комплекте красящий порошок 120гр.
- Длина шнура 30м.

АРТ

МАРКЕР ЛИНИЙ MASTER N

75925

6



РАЗМЕТЧИК ЛИНИЙ

- Идеальная система для быстрой разметки прямых линий на стене или полу.
- В комплекте красящий порошок 50гр.
- Длина шнура 15м.

АРТ

РАЗМЕТЧИК ЛИНИЙ

70926

6



ПОРОШОК ДЛЯ РАЗМЕТКИ ЛИНИЙ

- Голубой порошок для разметчика линий.

АРТ

СИНИЙ ПОРОШОК ДЛЯ РАЗМЕТКИ ЛИНИЙ 1 КГ

70929

6



ВЕРЁВКА В БОБИНЕ ДЛЯ НАПРАВЛЯЮЩЕЙ.

- С системой облегчающей сбор верёвки.

АРТ



КАТУШКА С ВЕРЕВКОЙ НАПРАВЛЯЮЩЕЙ 2,5 мм. х 50 м

70933

12

КАТУШКА С ВЕРЕВКОЙ ДЛЯ НАПРАВЛЯЮЩЕЙ Ø1,5 мм. х 100 м

70934

12



ВЕРЁВКА В БОБИНЕ

- Прочная верёвка из полиэстера.

АРТ



КАТУШКА С ВЕРЕВКОЙ Ø 1,7 мм. х 50 м

80933

12

КАТУШКА С ВЕРЕВКОЙ Ø 3 мм. х 50 м

80932

12



СИГНАЛЬНАЯ ЛЕНТА

- Для разметки и ограждения строительных площадок.

АРТ



Сигральная ЛЕНТА 70 мм. х 200 м

70920

1

Сигральная ЛЕНТА 100 мм. х 200 м

70921

1



АБРАЗИВНЫЙ БЛОК

- Для сглаживания заусениц на керамике.
- 2 вида частиц: мелкие и крупные.

АРТ



АБРАЗИВНЫЙ БЛОК

05972

5



АПЛИКАТОР ТЕРМОПЛАВКОГО КЛЕЯ

- Апликатор 40В, высокая производительность.
- 100~240V/50-60Hz
- Клеевые карандаши от Ø11 а Ø12мм
- Клеевые карандаши универсальные термоплавкие различной длины.

АРТ



АПЛИКАТОР ТЕРМОПЛАВКОГО КЛЕЯ

65940

5

КЛЕЙ ТЕРМОПЛАВКИЙ 10 шт.100 мм.

65945

10

КЛЕЙ ТЕРМОПЛАВКИЙ 25 шт.175 мм.

65946

10

КЛЕЙ ТЕРМОПЛАВКИЙ 25 шт.300 мм.

65944

10



КУВАЛДА РЕЗИНОВАЯ, ПЛОСКИЕ ПЯТКИ

- Для правильной усадки плитки.

	АРТ	
РЕЗИНОВАЯ КУВАЛДА ЧЕРНАЯ 250г	65904	6
РЕЗИНОВАЯ КУВАЛДА ЧЕРНАЯ 500г	65905	6
РЕЗИНОВАЯ КУВАЛДА ЧЕРНАЯ 750г	65908	6
РЕЗИНОВАЯ КУВАЛДА БЕЛАЯ 250г	65912	6
РЕЗИНОВАЯ КУВАЛДА БЕЛАЯ 500г	65913	6
РЕЗИНОВАЯ КУВАЛДА БЕЛАЯ 750г	65914	6



КУВАЛДА РЕЗИНОВАЯ, ПЯТКА ПЛОСКАЯ/СФЕРИЧЕСКАЯ

- Одна пятка кувалды плоская, другая сферическая.
- Сферическая пятка позволяет бить под любым углом по керамике.

	АРТ	
РЕЗИНОВАЯ КУВАЛДА ЧЁРНАЯ 250г	66908	6
РЕЗИНОВАЯ КУВАЛДА ЧЁРНАЯ 500г	66909	6
РЕЗИНОВАЯ КУВАЛДА ЧЁРНАЯ 750г	66910	6
РЕЗИНОВАЯ КУВАЛДА БЕЛАЯ 250г	66905	6
РЕЗИНОВАЯ КУВАЛДА БЕЛАЯ 500г	66906	6
РЕЗИНОВАЯ КУВАЛДА БЕЛАЯ 750г	66907	6



РОВНИЛО ДЛЯ ПОЛОВ

- Для нивелировки по высоте керамики в процессе укладки.
- Влагоотталкивающее дерево, устойчивое к истиранию.
- Идеальная гладкость.
- Размер основы: 40x14,5см
- Арт.72980 с натуральной каучуковой пластиной белой исключает следы на керамике.

	АРТ	
РОВНИЛО ВЫСОТЫ УКЛАДКИ 40x14,5см.	65978	1
РОВНИЛО ВЫСОТЫ УКЛАДКИ 40 x 14,5 см. РЕЗИНОВОЕ	72980	1





ПРИСОСКА

- Выдерживает до 40кг.

АРТ



ПРИСОСКА-ДЕРЖАТЕЛЬ

65900

1

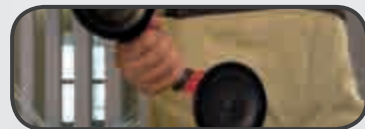

ПРИСОСКА ДВОЙНАЯ

- Алюминиевая прочная структура с эргономичной рукояткой для большего удобства.
- Максимальный вес: 80кг.

АРТ



ПРИСОСКА ДВОЙНАЯ

66900

1



ПРИСОСКА ТРОЙНАЯ

- Алюминиевая прочная структура с эргономичной рукояткой для большего удобства.
- Максимальный вес: 100кг.

АРТ



ПРИСОСКА ТРОЙНАЯ

66904

1



РАБОЧИЙ СТОЛ

- Стол для любых типов работ.
- Максимальная высота работы 90см.
- Высокая стабильность стола, идеален для подготовительных работ.
- Рабочая поверхность: 115х65см.
- Столешница из агломерированного дерева с влагоотталкивающей обработкой.
- Лёгкая сборка.

АРТ

СИДЕНЬЕ ДЛЯ РАБОТ СТАНДАРТ

19901

1



СКЛАДНОЙ РЕГУЛИРУЕМЫЙ СТОЛ.

- Регулировка по высоте в 3 положениях: 57, 62 и 67см.
- Площадь рабочей поверхности: 106х42 см.

АРТ

СТОЛ РЕГУЛИРУЕМЫЙ СКЛАДНОЙ 106см.

65903

1



ЯЩИК ДЛЯ ИНСТРУМЕНТОВ 60Л.

- Функциональный и лёгкий ящик для инструментов.
- 2 колеса и рукоятка для транспортировки.
- Крышка с 2 отделениями хранения и 4 ушами для фиксирования предметов резиновым жгутом.
- Поддон с 14 отделами, 12 из них регулируемые и 1 поддон с 4 отделениями.
- Размер: Длина 61см х ширина 37см х высота 42,5см.
- Вместимость 60л.

АРТ

ЯЩИК ПЛАСТ. ДЛЯ ИНСТРУМЕНТОВ ДЛЯ КАМЕНЩИКА

71954

1



ЯЩИК ДЛЯ ИНСТРУМЕНТОВ 180Л.

- Большой ящик для инструментов.
- 2 колеса и рукоятка для транспортировки.
- Крышка с 2 отделениями хранения и 4 ушами для фиксирования предметов резиновым жгутом.
- 1 внутренний поддон с 4 отделениями.
- Размер: Длина 75см х ширина 48,7см х высота 49,3см.
- Вместимость 180л.

АРТ

ЯЩИК ДЛЯ ИНСТРУМЕНТА КАМЕНЩИКА

75965

1



КУВАЛДА РУКОЯТКА ДЕРЕВЯННАЯ

- Ударная часть кованая закалённая отпускная сталь.
- Буковая рукоятка.

	АРТ	
КУВАЛДА 700 г	71986	6
КУВАЛДА 1000 г	71987	6
КУВАЛДА 1400г	71988	6



КУВАЛДА РУКОЯТКА RUBIFLEX

- Ударная часть кованая закалённая отпускная сталь.
- Эргономичная рукоятка RUBIFLEX.
 - Сверхпрочная конструкция из стекловолокна, оптимально поглощает удар.
 - Безопасное обратноконусное соединение с рукояткой.
 - Эластичное фактурное покрытие рукоятки с противовыскальзывающим эффектом.

	АРТ	
КУВАЛДА 700 г	71989	6
КУВАЛДА 1000 г	71990	6
КУВАЛДА 1400 г	71991	6



МОЛОТОК С ГВОЗДОДЁРОМ РУКОЯТКА ДЕРЕВЯННАЯ

- Ударная часть кованая закалённая отпускная сталь 800гр.
- Намагниченный гвоздодёр. Буковая рукоятка

АРТ



ОПАЛУБНЫЙ МОЛОТОК 450 мм.

82991

6



ОПАЛУБНЫЙ МОЛОТОК С ГВОЗДОДЁРОМ РУКОЯТКА RUBIFLEX

- Ударная часть кованая закалённая отпускная сталь 800гр.
- Намагниченный гвоздодёр.
- Эргономичная рукоятка RUBIFLEX.
 - Сверхпрочная конструкция из стекловолокна, оптимально поглощает удар.
 - Безопасное обратноконусное соединение с рукояткой.
 - Эластичное фактурное покрытие рукоятки с противовыскальзывающим эффектом.

АРТ



ОПАЛУБНЫЙ МОЛОТОК 500 мм.

82986

6



ЗАОСТРЁННАЯ ЛОПАТА, РУЧКА ДЕРЕВЯННАЯ

- Заострённая лопата.
- Эргономичная рукоятка.
- Лакированный эвкалипт.

АРТ



ЛОПАТА ЗАОСТРЕННАЯ, РУКОЯТКА ДЕРЕВЯННАЯ

82963

6



ЗАОСТРЁННАЯ ЛОПАТА

- Заострённая лопата.
- Эргономичная Т образная рукоятка. Лакированный эвкалипт.

АРТ



ЛОПАТА ЗАОСТРЕННАЯ, РУКОЯТКА Т-ОБРАЗНАЯ

82964

6



ЛОПАТА КВАДРАТНАЯ, ДЕРЕВЯННОЕ КОЛЬЦО

- Лопата квадратная. Рукоятка - лакированный эвкалипт, эргономичная.

АРТ



ЛОПАТА КВАДРАТНАЯ, РУКОЯТКА ПЕТЛЕЙ ДЕРЕВЯННАЯ

82960

6



ЛОПАТА КВАДРАТНАЯ

- Заострённая лопата.
- Эргономичная Т образная рукоятка. Лакированный эвкалипт.

АРТ



ЛОПАТА КВАДРАТНАЯ, РУКОЯТКА Т-ОБРАЗНАЯ

82961

6



ПЛОСКИЕ ЗУБИЛА

- Изготовлены из стали Cr-Va
- Закалённая прочная выпускная сталь.
- Затачиваемые.

	АРТ 	
ЗУБИЛО 200X20X12 мм.	70915	10
ЗУБИЛО 250X23X13 мм.	70916	10
ЗУБИЛО 300X23X13 мм.	70917	10
ЗУБИЛО 350X23X13 мм.	70918	10



ЗУБИЛА ШИРОКИЕ

- Для снятия уложенной керамики.
- Изготовлены из стали Cr-Va.
- Закалённая сверхпрочная выпускная сталь.
- Затачиваемые.

	АРТ 	
ЗУБИЛО ШИРОКОЕ 250/50x23x13мм.	70922	10
ЗУБИЛО ШИРОКОЕ 250/60x26x13мм.	70924	10
ЗУБИЛО ШИРОКОЕ 250/70x26x13мм.	70932	10

ЗАЩИТНЫЕ УСТРОЙСТВА НА ЗУБИЛО И ДОЛОТО

- Используется с зубилами, метчиками и кернами с гладким корпусом.
- Изготовлено из эластомера. Поглощает удар, защищает руку.

	АРТ 	
ЗАЩИТНОЕ УСТРОЙСТВО НА ЗУБИЛО 23X13мм.	72931	10



ОСТРОГУБЦЫ

- Клещи.
- Блистерная упаковка.

	АРТ 	
ОСТРОГУБЦЫ 200 мм.	71971	5
ОСТРОГУБЦЫ 250 мм.	71972	5





ЩИПЦЫ ДЛЯ КЕРАМОГРАНИТА

- Специально для резки тонких полос 1 см максимум. Ролики из карбида вольфрама с титановым покрытием.
- Лёгкая замена роликов, могут быть заменены на ролик \varnothing 18 мм. победитовый GOLD (арт.01953).

АРТ 

Щипцы для керамогранита

83942

5



ПОБЕДИТОВЫЕ КЛЕЩИ

- Победитовое лезвие.
- Для подрезки отверстий в кафеле и гресе.

АРТ 

ПОБЕДИТОВЫЕ КЛЕЩИ

65925

5



КЛЕЩИ ДЛЯ ТВЁРДЫХ МАТЕРИАЛОВ

- Специально для подрезки прямых срезов керамогранита и других твёрдых материалов.

АРТ 

КЛЕЩИ ДЛЯ ТВЕРДЫХ МАТЕРИАЛОВ

65952

5



КЛЕЩИ ДЛЯ КЕРАМИКИ

- Победитовое лезвие.
- Для подрезки прямых срезов на кафеле и гресе.

АРТ 

КЛЕЩИ ДЛЯ КЕРАМИКИ

65926

6



КЛЕЩИ ДЛЯ МОЗАИКИ

- Победитовое лезвие.
- Для резки и подрезки мозаики.

АРТ 

КЛЕЩИ ДЛЯ МОЗАИКИ

71970

5



CE



ЭЛЕКТРОАПЛИКАТОР ШОВНОГО РАСТВОРА

Практично, быстро, чисто

Для шовных растворов, силикона и полиуретана в гибком или жёстком картридже.

- Аккумуляторный аппликатор шовного раствора.
- Быстрое, точное и чистое нанесение раствора.
- Снижает потребление раствора.
- Перезаряжаемый аккумулятор (Ni-Cd) 4,8В.
- Регулируемая скорость подачи 4 - 6,5мм/сек.
- Также применим для нанесения силикона в картриджах.
- В комплекте: шприц-пистолет, 2 батареи, 1 зарядка, ключ 13-20мм, 3 насадки, 1 спецнасадка для силикона из мягкой упаковки и 1 металлическая насадка для силикона в жёстком картридже.
- Футляр.

АРТ



АПЛИКАТОР ШОВНЫХ РАСТВОРОВ 700 cc. ВАТ. 230/50-60

66915

1

230V - 50-60Hz

БАТАРЕЯ ДЛЯ АППЛИКАТОРА 4.8V (Ni-Cd) для модели 700cc

66925

1

--



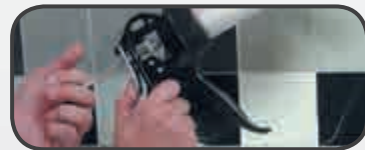

ПИСТОЛЕТ ДЛЯ ЗАТИРКИ И ГЕРМЕТИКА

- Вместительный Пистолет для затирки и герметика (650сс).
- Прочная, лёгкая алюминиевая структура.
- Быстрое, точное и чистое нанесение раствора.
- Снижает потребление раствора.
- Регулируемое давление.
- Сменные в зависимости от ширины шва насадки.
- Также применим для нанесения силикона и полиуретана в картриджах.

АРТ



Пистолет для затирки и герметика 650сс.

65990

1

НАБОР ПРИСПОСОБЛЕНИЙ ДЛЯ АППЛИКАТОРА

- Насадки для электро (арт.66915) и ручного аппликатора растворов (арт.65990).
- Включает: гайку, 3 насадки и полиуретановый гибкий пых.

АРТ



НАБОР НАСАДОК ДЛЯ АППЛИКАТОРА

65981

5



НАСАДКИ НА АППЛИКАТОР

- Сменные насадки для электро и ручного аппликатора.
- 6 насадок.

АРТ



ЗАПАСНЫЕ НАСАДКИ ДЛЯ АППЛИКАТОРА

65980

1



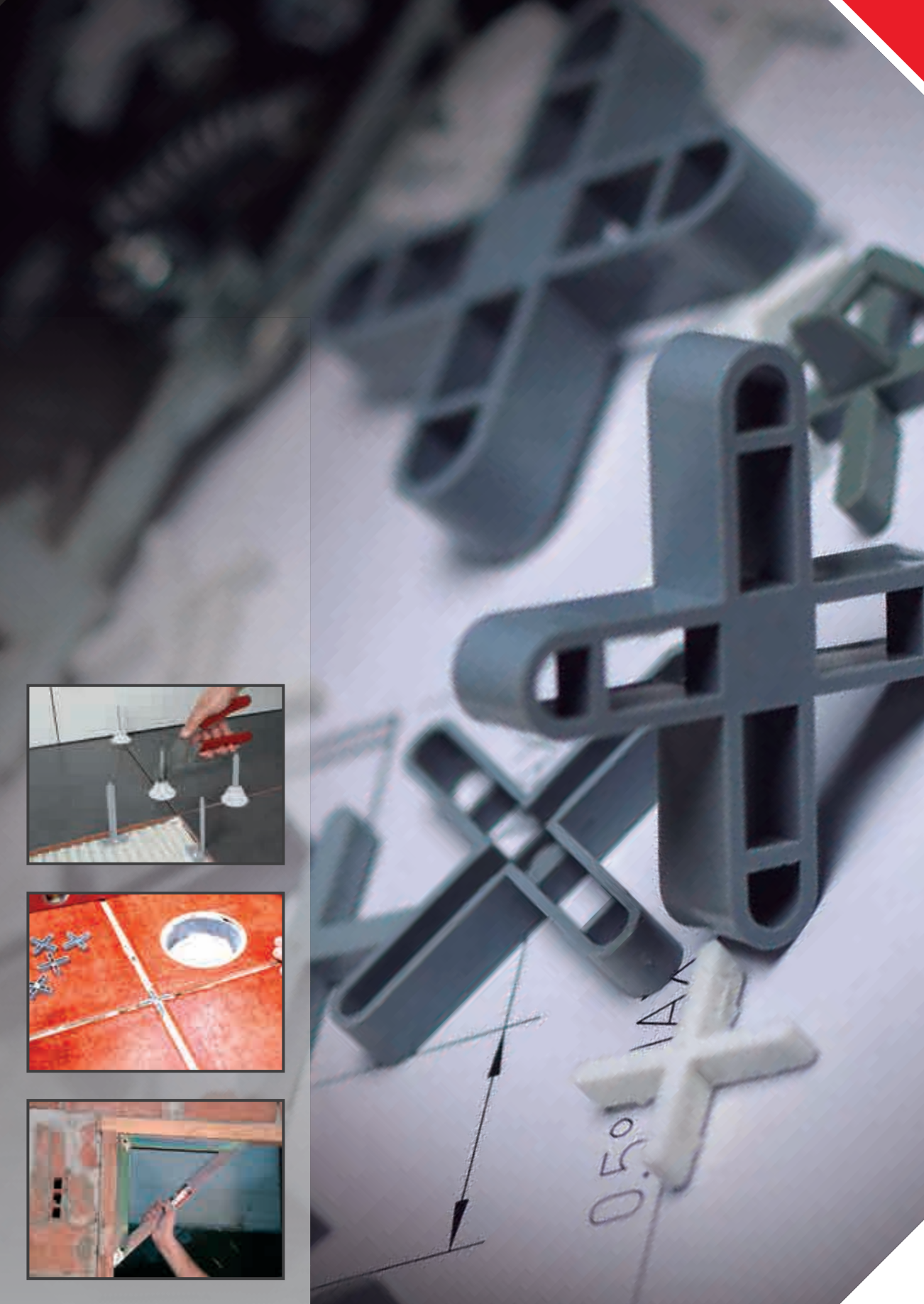

ПРИСПОСОБЛЕНИЯ ДЛЯ УКЛАДКИ И ФИНИШНОЙ ОТДЕЛКИ



RUBI

СИСТЕМЫ
НИВЕЛИРОВАНИЯ,
ИЗМЕРЕНИЕ

РАСШИВКИ

TILE LEVEL (ТАЙЛ ЛЕВЕЛ)



УРОВЕНЬ RUBILEVEL

- Алюминиевый профиль.
- Точность: 0,5мм/м
- Три глазка для измерения по горизонтали, вертикали и под 45°.

	APT	
RubiLevel 40см	76920	8
RubiLevel 50см.	76921	8
RubiLevel 60см.	76922	8
RubiLevel 80см.	76923	8
RubiLevel 100см.	76924	8
RubiLevel 120см.	76925	8
RubiLevel 150см.	76926	2
RubiLevel 200см.	76927	2

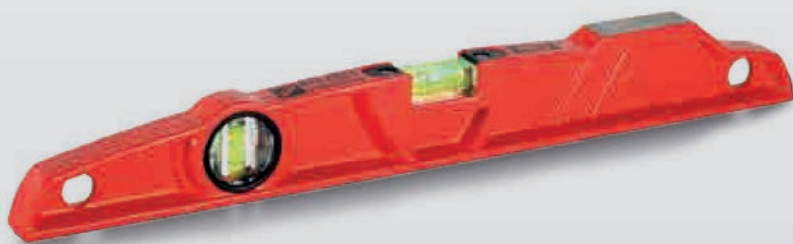

УРОВЕНЬ RUBILEVEL ALUCAST

- Литой, алюминиевый уровень. Специальная обработка нижней части для большей точности.
- Точность: 0,5мм/м
- Три глазка для измерений по горизонтали, вертикали и под 45° (за исключением моделей 40 и 50см - 2 глазка: горизонталь и вертикаль)

	APT	
RubiLevel Alucast 40см.	76936	8
RubiLevel Alucast 50см.	76937	8
RubiLevel Alucast 60см.	76938	8
RubiLevel Alucast 80см.	76939	8



УРОВЕНЬ RUBILEVEL МАГНИТ

- Алюминиевый профиль.
- Специальная обработка нижней части для большей точности. С магнитами Neodímio для фиксации на металлических поверхностях.
- Точность: 0,5мм/м
- Три глазка для измерений по горизонтали, вертикали и под 45°

АПТ 

RubiLevel Магнит 40см.	76928	8
RubiLevel Магнит 50см.	76929	8
RubiLevel Магнит 60см.	76930	8
RubiLevel Магнит 80см.	76931	8



УРОВЕНЬ RUBILEVEL ANTISHOCK (ПРОТИВОУДАРНЫЙ)

- Алюминиевый профиль.
- Специальная обработка верхней и нижней части для большей точности.
- С неодимными магнитами для фиксации на металлических поверхностях.
- Точность: 0,5мм/м
- Три глазка для измерений по горизонтали, вертикали и под 45°
- Эргономичная рукоятка.
- Каучуковая защита по сторонам

АПТ 

RubiLevel Antishock 60см.	76932	8
RubiLevel Antishock 80см.	76933	8
RubiLevel Antishock 100см.	76934	8
RubiLevel Antishock 120см.	76935	8



УГЛОВОЙ УРОВЕНЬ

- Для нивелировки стояков и коммуникаций.
- 4 магнита и резиновый фиксатор.
- Точность: 1 мм/м.

АРТ 

УГЛОВОЙ УРОВЕНЬ

72923 10



ВОДЯНОЙ УРОВЕНЬ

- 2 градуированные ёмкости и 20м шланга.
- Плотные крышки, позволяющие не сливать воду до следующего использования.

АРТ 

ВОДЯНОЙ УРОВЕНЬ

70965 1





РУЛЕТКИ RUBIFLEX

- Эргономичный каркас из технического пластика и резины.
- Рулетки сертифицированной точности. Класс II.
- Магнитический край.

APT 

Рулетка RUBIFLEX 3м x 19мм	75900	12
Рулетка RUBIFLEX 5м x 19мм	75901	12
Рулетка RUBIFLEX 8м x 25мм	75902	12



РУЛЕТКИ IRONBLADE

- Металлический каркас с резиновыми вставками.
- Рулетки сертифицированной точности. Класс II.
- Автоматическая блокировка ленты.

APT 

Рулетка IRONBLADE 3м x 19мм	75903	12
Рулетка IRONBLADE 5м x 19мм	75904	12
Рулетка IRONBLADE 5м x 25мм. Двойная маркировка	75909	12
Рулетка IRONBLADE 8м x 25мм	75905	12

ФУТЛЯР ДЛЯ РУЛЕТКИ

- кожаный футляр. Крепится на ремень. Для РУЛЕТОК 5 м. и 8 м.

APT 
КОРПУС КОЖАНЫЙ ДЛЯ РУЛЕТОК

72920 10





ОТВЕСЫ

- Длина шнура: 5м.
- Деревянная катушка.
- Блisterная упаковка.

ОТВЕС 600 г

АРТ



70964

6



МАГНИТНЫЕ ОТВЕСЫ

- Длина шнура: 5м.
- Лакированная катушка с магнитом большого диаметра.

ОТВЕС МАГНИТНЫЙ 600 г

АРТ



70968

6

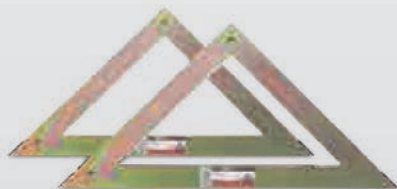

УГОЛЬНИКИ

- Квадратная секция 40 x 20мм. Высокая прочность.
- Бихроматная обработка.

УГОЛЬНИК 40 см.

АРТ



60992

1

УГОЛЬНИК 60 см.

60993

1

УГОЛЬНИК 80 см.

60994

1





РАСШИВКА 1ММ.

- Расшивка для швов минимальной толщины.
- Идеальное качество. Без зазубрин и других изъянов.

АРТ 

РАСШИВКА ДЛЯ ШВОВ 1 мм. (В-300 ед.)

02911

10

РАСШИВКА ДЛЯ ШВОВ 1 мм. (В-1000 ед.)

02030

1



РАСШИВКА 1,5ММ.

- Расшивка для швов минимальной толщины.
- Идеальное качество. Без зазубрин и других изъянов.

АРТ 

РАСШИВКА ДЛЯ ШВОВ 1,5 мм. (В-300 ед.)

02912

10

РАСШИВКА ДЛЯ ШВОВ 1,5 мм. (В-1000 ед.)

02031

1



РАСШИВКА 2ММ.

- Для облицовки.
- Идеальное качество. Без зазубрин и других изъянов.

АРТ 

РАСШИВКА ДЛЯ ШВОВ 2 мм. (В-300 ед.)

02901

10

РАСШИВКА ДЛЯ ШВОВ 2 мм. (В-1000 ед.)

02000

1



РАСШИВКА 2ММ. L

- Для облицовки.
- Идеальное качество. Без зазубрин и других изъянов.

АРТ 

РАСШИВКА ДЛЯ ШВОВ 2 мм. -L(В-300 ед.)

02952

10

РАСШИВКА ДЛЯ ШВОВ 2 мм. -L (В-1000 ед.)

02972

1



РАСШИВКА 3ММ.

- Для тонких швов.
- Идеальное качество. Без зазубрин и других изъянов.

	АРТ 	
РАСШИВКА ДЛЯ ШВОВ 3 мм. (В-200 ед.)	02902	10
РАСШИВКА ДЛЯ ШВОВ 3 мм. (В-1000 ед.)	02001	1



РАСШИВКА 3ММ. L “УСИЛЕННАЯ”

- Для керамики большого формата.
- Без зазубрин и других изъянов. Полая структура с усилением. Выдерживает напряжение материала и заполняется раствором. Идеальны для вертикальной облицовки большим форматом керамики.

	АРТ 	
РАСШИВКА ДЛЯ ШВОВ 3 мм. -L (В-200 ед.)	02953	10
РАСШИВКА ДЛЯ ШВОВ 3 мм. -L (В-1000 ед.)	02973	1



РАСШИВКА 4ММ. “УСИЛЕННАЯ”

- Для напольной облицовки.
- Идеальное качество. Без зазубрин и других изъянов.
- Полая структура с усилением. Выдерживает напряжение материала и заполняется раствором.

	АРТ 	
РАСШИВКА ДЛЯ ШВОВ 4 мм. (В-200 ед.)	02954	10
РАСШИВКА ДЛЯ ШВОВ 4 мм. (В-1000 ед.)	02974	1



РАСШИВКА 5ММ.

- Для напольной облицовки.
- Идеальное качество. Без зазубрин и других изъянов.
- Полая структура с усилением. Выдерживает напряжение материала и заполняется раствором.

	АРТ 	
РАСШИВКА ДЛЯ ШВОВ 5 мм. (В-100 ед.)	02903	10
РАСШИВКА ДЛЯ ШВОВ 5 мм. (В-1000 ед.)	02002	1



РАСШИВКА 1ММ. ЖЁСТКИЕ

- Специальная жёсткая расшивка для укладки пола и вертикали.
- Для больших форматов.
- Идеальное качество. Без зазубрин и других изъянов.
- Нижняя часть разработана для улучшения посадки в раствор.

APT 

РАСШИВКИ ЖЁСТКИЕ 5мм (В-100)

02955

10



РАСШИВКА 6ММ.

- Для напольной укладки.
- Идеальное качество. Без зазубрин и других изъянов.
- Полая структура с усилением. Выдерживает напряжение материала и заполняется раствором.

APT 

РАСШИВКА ДЛЯ ШВОВ 6 мм. (В-100 ед.)

02036

10

Расшивка для швов 6мм (500шт)

02390

1



РАСШИВКА 7ММ.

- Для напольной укладки.
- Идеальное качество. Без зазубрин и других изъянов.
- Полая структура с усилением. Выдерживает напряжение материала и заполняется раствором.

APT 

РАСШИВКА ДЛЯ ШВОВ 7 мм. (В-100 ед.)

02904

10

Расшивка для швов 7мм (500шт)

02391

1



РАСШИВКА 8ММ.

- Для напольной укладки.
- Идеальное качество. Без зазубрин и других изъянов.
- Полая структура с усилением. Выдерживает напряжение материала и заполняется раствором.

APT 

РАСШИВКА ДЛЯ ШВОВ 8 мм. (В-50 ед.)

02037

10

Расшивка для швов 8мм (500шт)

02392

1



РАСШИВКА 10ММ.

- Для плитки рустик и промышленных помещений.
- Идеальное качество. Без зазубрин и других изъянов.
- Полая структура с усилением. Выдерживает напряжение материала и заполняется раствором.

	АРТ 	
РАСШИВКА ДЛЯ ШВОВ 10 мм. (В-50 ед.)	02905	10
Расшивка для швов 10мм (500шт)	02393	1



Т ДЛЯ ШВОВ 3ММ

- Для укладки по периметру или узорной.
- Идеальное качество. Без зазубрин и других изъянов.

	АРТ 	
РАСШИВКА Т-ОБРАЗНАЯ ДЛЯ ШВОВ 3 мм. (В-200 ед.)	02923	10
РАСШИВКА Т-ОБРАЗНАЯ ДЛЯ ШВОВ 3 мм. (В-1000 ед.)	02063	1



Т ДЛЯ ШВОВ 5ММ

- Для укладки по периметру и узорной.
- Идеальное качество. Без зазубрин и других изъянов.
- Полая структура с усилением. Выдерживает напряжение материала и заполняется раствором.

	АРТ 	
РАСШИВКА Т-ОБРАЗНАЯ ДЛЯ ШВОВ 5 мм. (В-100 ед.)	02924	10
РАСШИВКА Т-ОБРАЗНАЯ ДЛЯ ШВОВ 5 мм. (В-1000 ед.)	02064	1



Т ДЛЯ ШВОВ 7ММ

- Для укладки по периметру и узорной.
- Идеальное качество. Без зазубрин и других изъянов.
- Полая структура с усилением. Выдерживает напряжение материала и заполняется раствором.

	АРТ 	
РАСШИВКА Т-ОБРАЗНАЯ ДЛЯ ШВОВ 7 мм. (В-100 ед.)	02925	10
Расшивка Т-образная для швов 7мм (500шт)	02394	1



Т ДЛЯ ШВОВ 10ММ

- Для укладки по периметру или узорной.
- Идеальное качество. Без зазубрин и других изъянов.
- Полая структура с усилением. Выдерживает напряжение материала и заполняется раствором.

АРТ 
РАСШИВКА Т-ОБРАЗНАЯ ДЛЯ ШВОВ 10 мм. (В-50 ед.)

02926

10

Расшивка Т-образная для швов 10мм (500шт)

02395

1



КЛИНЯ

- Клинья для облицовки. Идеальное качество. Без зазубрин и других изъянов.

АРТ 
Клинья 5мм (250шт)

02396

10

КЛИНЯ ДЛЯ УКЛАДКИ 5 мм. (В-500 ед.)

02950

10

Клинья 7,5мм (250шт)

02397



10

КЛИНЯ ДЛЯ УКЛАДКИ 7,5 мм. (В-500 ед.)

02951

10

Крестовые и "Т" расшивки необходимые на м² в зависимости от формата керамики

	10x10	15x15	20x20	30x30	40x40	45x45	50x50	60x30	60x60
 см									
 м²	100	49	25	16	9	9	4	8	4
 м²	200	91	50	25	15	13	8	16	6



РАСШИВКИ TWINFLEX

Многоразовые и многофункциональные.

Для идеальных швов на горизонтали и вертикали.

- 2 размера на одной расшивке 1.
- 3 продукта в 1: расшивка-крестик, Т-расшивка и линейный разделитель 2.
- Прозрачные для большей точности. 3.
- Идеальный переход шва с разных планов. 4.
- Изготовлены из высококачественного материала.
- Патентованная модель

	APT				
Расшивки TwinFlex® 1,5-3мм (пакет 100шт)	02957	10	100		
Расшивки TwinFlex® 1,5-3мм (банка 250шт)	02995	1	250		
Расшивки TwinFlex® 2-5мм (пакет 100шт)	02956	10	100		
Расшивки TwinFlex® 2-5мм (банка 250шт)	02994	1	250		



УПАКОВКА DISPLAY BOX

• Продажа упаковкой. Содержит этикетированные пакеты.

	АРТ				
РАСШИВКА 1 мм. (42xВ-300 ед.) DISPLAY BOX	02123	42	300		
РАСШИВКА 1,5 мм. (36xВ-300 ед.) DISPLAY BOX	02124	36	300		
РАСШИВКА 2 мм. (48xВ-300 ед.) DISPLAY BOX	02125	48	300		
РАСШИВКА 2 мм. (30xВ-300 ед.) DISPLAY BOX	02126	30	300		
РАСШИВКА 3 мм. (42xВ-200 ед.) DISPLAY BOX	02127	42	200		
РАСШИВКА 3 мм. (30xВ-200 ед.) DISPLAY BOX	02128	30	200		
РАСШИВКА 4 мм. (24xВ-200 ед.) DISPLAY BOX	02129	24	200		
РАСШИВКА 5 мм. (36xВ-100 ед.) DISPLAY BOX	02130	36	100		
РАСШИВКА 6 мм. (20xВ-100 ед.) DISPLAY BOX	02131	20	100		
РАСШИВКА 7 мм. (16xВ-100 ед.) DISPLAY BOX	02132	16	100		
РАСШИВКА 8 мм. (28xВ-50 ед.) DISPLAY BOX	02133	28	50		
РАСШИВКА 10 мм. (18xВ-50 ед.) DISPLAY BOX	02135	18	50		
КЛИНЬЯ 5 мм. (48xВ-500 ед.) DISPLAY BOX	02279	48	500		
КЛИНЬЯ 7,5 мм. (33xВ-500 ед.) DISPLAY BOX	02274	33	500		



УПАКОВКА COLUMN BOX

• Продажа упаковкой. Содержит этикетированные пакеты. Используется для пополнения PAL BOX (арт.02160).

	АРТ				
РАСШИВКА 1 мм. (42xВ-300 ед.) COLUMN BOX	02173	42	300		
РАСШИВКА 2 мм. (56xВ-300 ед.) COLUMN BOX	02175	56	300		
РАСШИВКА 3 мм. (48xВ-200 ед.) COLUMN BOX	02177	48	200		
РАСШИВКА 4 мм. (24xВ-200 ед.) COLUMN BOX	02179	24	200		
РАСШИВКА 5 мм. (36xВ-100 ед.) COLUMN BOX	02180	36	100		
РАСШИВКА 7 мм. (18xВ-100 ед.) COLUMN BOX	02183	18	100		
РАСШИВКА 10 мм. (18xВ-50 ед.) COLUMN BOX	02186	18	50		
КЛИНЬЯ 5 мм. (51xВ-500 ед.) COLUMN BOX	02188	51	500		



TILE LEVEL

БЫСТРАЯ СИСТЕМА НИВЕЛИРОВКИ

Идеально для укладки плитки форматом от 30x30 см с двойным нанесением клеевого раствора. Позволяет укладывать гранитные и мраморные плиты без последующих работ по выравниванию. Обеспечивает неподвижность плиток во время застывания раствора.

Улучшает конечную ровность поверхности.

Снижает время укладки и улучшает рентабельность.



Колпак многоразового использования (до 25 раз).

Используется для работ как на горизонтальных, так и вертикальных поверхностях.

Для заготовок толщиной от 3 мм и 20 мм.

Для швов шириной минимум 0,75мм.

Количество Колпаков и Хомутов необходимых для укладки м² в зависимости от формата керамики

 см	30x30	33x33	40x40	45x45	50x50	60x60	80x80	60x30	100x50	120x60
 м ²	42	36	20	28	24	10	10	22	16	10





НАБОР TILE LEVEL (ТАЙЛ ЛЕВЕЛ)

- В набор входят щипцы, 100 хомутов (одноразовые) и 100 колпаков (многократные).
- Практичная упаковка.

АРТ



НАБОР TILE LEVEL

02992

1



ЩИПЦЫ TILE LEVEL

- Используется при укладке на горизонтальных и вертикальных поверхностях.

АРТ



ЩИПЦЫ ДЛЯ УРОВНЯ

02982

1

ХОМУТЫ TILE LEVEL (ТАЙЛ ЛЕВЕЛ)

- Для плиток толщиной от 3мм до 20мм., минимальная толщина шва 0,75мм.

АРТ



ЛЕНТА ДЛЯ УРОВНЯ (100 шт.)

02981

1

ЛЕНТА ДЛЯ УРОВНЯ (200 шт.)

02948

12

ЛЕНТА ДЛЯ УРОВНЯ (400 шт.)

02949

6

КОЛПАК TILE LEVEL (ТАЙЛ ЛЕВЕЛ)

- Колпак используется до 25раз.

АРТ



КОЛОКОЛ TILE LEVEL (100 шт.)

02980

1

КОЛОКОЛ TILE LEVEL (200 шт.)

02946

15

КОЛОКОЛ TILE LEVEL (400 шт.)

02947

8





ПРОДУКЦИЯ ИЗ КАУЧУКА

ДЛЯ СТРОИТЕЛЬСТВА



RUBI

**МУСОРОПРОВОД
СТРОИТЕЛЬНЫЙ**

**ПРОДУКЦИЯ ИЗ
КАУЧУКА**

**ПРОДУКЦИЯ ИЗ
ПЛАСТИКА**

МУСОРОПРОВОД РЕЗИНОВЫЙ СТРОИТЕЛЬНЫЙ

• Мусоропровод строительный резиновый наиболее рентабельный и надёжный способ перемещения строительного мусора в многоэтажных строящихся или ремонтируемых зданиях. Строительные мусоропроводы произведённые из резины снижают уровень шумового загрязнения, уменьшают выброс пыли. Идеальны для использования в городской среде.

- Оптимальная морозоустойчивость - до -60°C .
- Максимально удароустойчивы и износостойкие.
- Уменьшает скорость падения мусора.
- Уменьшает выброс пыли и шумовое загрязнение.
- Изготовлены из перерабатываемых на 100% материалов.
- Усиленные цепи толщиной 7мм. Норматив DIN 763.
- Укреплённая внутренняя поверхность.
- В состав резины входит нейлон обеспечивая жёсткость и долговечность.
- Лёгкое использование. Быстрый монтаж.
- Система быстрой сцепки.
- Экономия пространства при хранении и транспортировке.



СЕКЦИЯ ПЕРВАЯ С МЕТАЛЛИЧЕСКИМ МУСОРОПРИЁМНИКОМ

- Первая секция мусоропровода строительного резинового для металлического мусороприёмника.
- Для загрузки с тачки или лопатой.

ART



Секция первая с металлическим мусороприёмником

88811

1

510 мм

380 мм

150 см

140 см

10 мм

24,47 кг



ЗВЕНО МУСОРОПРОВОДА РЕЗИНОВОГО ПРЯМАЯ СЕКЦИЯ

• Для соединения с первой секцией а также последующими.

АРТ



Секция резинового мусоропровода прямая

88814

3

510 мм

380 мм

110 см

100 см

10 мм

14,87 кг

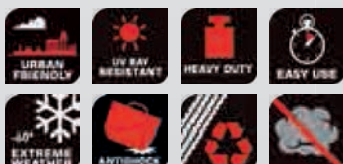

СЕКЦИЯ РЕЗИНОВАЯ С БОКОВОЙ ЗАГРУЗКОЙ

• Секция мусоропровода резинового с боковой загрузкой. Для загрузки на срединных отрезках мусоропровода (окна, балконы).

АРТ



Секция резиновая с боковой загрузкой

88813

1

510 мм

380 мм

110 см

100 см

10 мм

19,41 кг

МУСОРОПРОВОД ПЛАСТИКОВЫЙ СТРОИТЕЛЬНЫЙ

- Мусоропровод строительный пластиковый наиболее рентабельный и надёжный способ перемещения строительного мусора в многоэтажных строящихся или ремонтируемых зданиях. Снижает выброс строительной пыли. Идеальны для использования в городской среде.
- Укреплённая внутренняя поверхность.
- Долговечные. Лёгкое использование.
- Быстрый монтаж. Система быстрой сцепки.
- Экономия пространства при хранении и транспортировке.

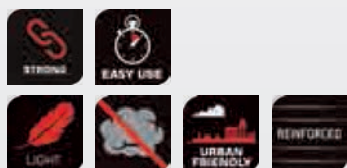

СЕКЦИЯ ПРЯМАЯ УСИЛЕННАЯ ПЛАСТИКОВАЯ.

- Для соединения с первой и последующими секциями.

	АРТ							
Секция усиленная пластикового мусоропровода прямая.	88760	5	470 мм	380 мм	110 см	100 см	6 мм	8,4 кг

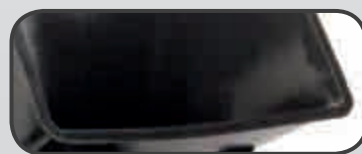
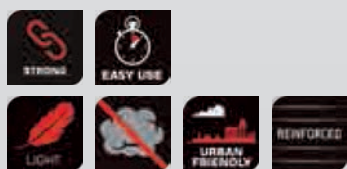

СЕКЦИЯ ПЛАСТИКОВАЯ УСИЛЕННАЯ НАЧАЛЬНАЯ.

- Первая секция с отверстием загрузки

	АРТ							
Секция пластиковая усиленная начальная.	88761	1	510 мм	380 мм	150 см	140 см	6 мм	13,57 кг

ОБЯЗАТЕЛЬНЫЕ НОРМЫ МОНТАЖА

Цепи должны свешиваться по направлению вниз, никогда наверх.

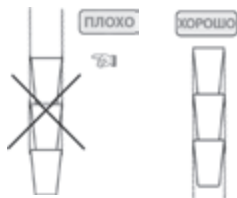

Колонна мусоропровода должна висеть свободно и ровно и поддерживаться только за верхний сегмент.

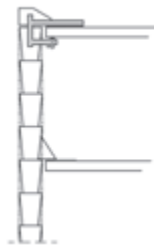

Возможно заказать набор цепей с карабинами для первой секции мусоропровода.



Страховочное Сцепление

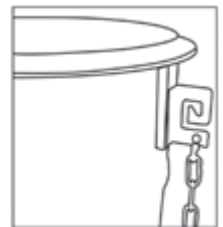

СЛЕДУЙТЕ ИНСТРУКЦИЯМ

ИЗГИБЫ:
Левый: **НЕЛЬЗЯ**.
Правый: Идеальный угол.

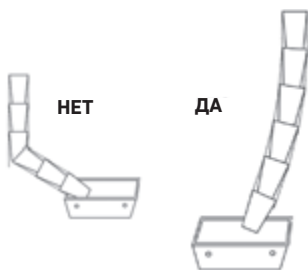

БОКОВОЕ ЗАГРУЗОЧНОЕ ОТВЕРСТИЕ
НЕ фулировать в стену.
Поддерживать колонну вертикально

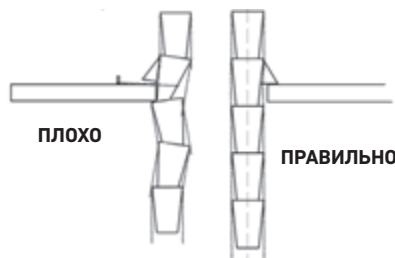

НАЧАЛЬНОЕ ЗАГРУЗОЧНОЕ ОТВЕРСТИЕ
НЕ начинать колонну сегментом с боковым загрузочным отверстием
Загрузочное отверстие не закрепленное или закрепленное





ПРИСПОСОБЛЕНИЯ ДЛЯ МУСОРОПРОВОДОВ СТРОИТЕЛЬНЫХ

- Приспособления для резиновых и пластиковых мусоропроводов.
- Для крепления, соединения.



КРОНШТЕЙН ДЛЯ КРЕПЛЕНИЯ МУСОРОПРОВОДА

- Начальное крепление для мусоропровода. Усиленный. Лёгкое крепление к любым элементам здания (окно, балкон, козырёк и т.д.).
- 2 струбцины.
- Для безопасности рекомендуется устанавливать каждые 15 метров мусоропровода.

АРТ

Кронштейн для крепления мусоропровода

88515

1



КРОНШТЕЙН КРЕПЛЕНИЯ ДЛЯ ЛЕСОВ

- Начальное крепление для мусоропровода. Усиленный. Лёгкое крепление к строительным лесам.
- Для безопасности рекомендуется устанавливать каждые 15 метров мусоропровода.

АРТ

Кронштейн для крепления мусоропровода к лесам

88517

1



УДЛИНИТЕЛЬ КРЕПЛЕНИЯ СЕКЦИИ МУСОРОПРОВОДА

- Удлинитель крепления секции мусоропровода (2шт)

АРТ



Удлинитель крепления секции мусоропровода (2шт)

88513

1



РАМА И ЛЕБЁДКА ДЛЯ МУСОПРОВОДА

- Устанавливается на кронштейны крепления к зданию и к лесам.
- Ручная лебёдка - 15м, что соответствует длине 12 секций мусоропровода.
- Идеально для площадок где не используется башенный кран.

АРТ



Рама и лебёдка для мусоропровода

88520

1



ШТАНГА КРЕПЛЕНИЯ КОЛОННЫ МУСОПРОВОДА

- Соединяется с лебёдкой для уравнивания подвеса секций мусоропровода.

АРТ



Штанга крепления колонны мусоропровода

88514

1

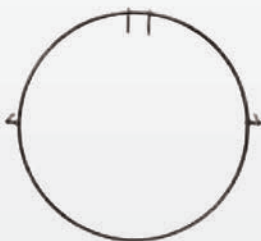

КОЛЬЦО КОНТРОЛЯ ДВИЖЕНИЯ СЕКЦИЙ МУСОРОПРОВОДА

- Для установки на последнюю секцию мусоропровода. Позволяет легко направлять секцию

Арт 

Кольцо контроля движения секций мусоропровода

88516

1



НАБОР ЦЕПЕЙ ДЛЯ СЕКЦИЙ МУСОРОПРОВОДА

- Набор цепей для секций мусоропровода (2шт)
- Усиленные. Толщина 7мм. Норматив DIN 763

Арт 

Набор цепей для секций мусоропровода (2шт)

88519

1



ПРИЁМНИК МЕТАЛЛИЧЕСКИЙ ДЛЯ ВЕРХНЕЙ ЗАГРУЗКИ

- Приёмник металлический для верхней загрузки резинового мусоропровода. Устанавливается на прямую секцию.

Арт 

Приёмник металлический для верхней загрузки резинового мусоропровода

88511

1

РЕЗИНОВЫЕ ЁМКОСТИ “КОРЗИНА”

• Резиновые ёмкости высокой прочности и функциональности. Объём от 11л. до 85л. Для замешивания цемента и шовных растворов, погрузки и транспортировки строительных материалов, вывоза строительного мусора и перевозки инструмента. Модели типа Корзина разработаны таким образом чтобы облегчить их перемещение одной рукой. Основные характеристики:

- Максимальная функциональность для строителя-профессионала. Идеальны для замешивания различных растворов, погрузки, перемещения различных строительных материалов и инструмента.
- Оптимальная морозоустойчивость - до -60° С.
- Максимально удароустойчивы и износостойкие.
- Изготовлены из перерабатываемых на 100% материалов.
- Эргономичны. Лёгкая очистка.

КОРЗИНА № 2 (11 Л.)



- Гибкая. Переносится одной рукой.
- Идеальна для замешивания различных растворов при помощи строительных миксеров.
- Усилена полиамидной нейлоновой тканью. При 30° С точка разрыва 90Мпа. Растяжение на 45%.
- Удобные, закруглённые, утолщённые рукоятки.



АРТ



Корзина резиновая № 2 (11 л.)

88941

10

300

14 см

350 мм

11 л

1,61 кг

КОРЗИНА ПЛЕТЁНАЯ №. 2 (11 Л.)



- Гибкая. Переносится одной рукой.
- Усилена полиамидной нейлоновой тканью. При 30° С точка разрыва 30Мпа. Растяжение на 45%.
- Удобные закруглённые рукоятки.



АРТ



Корзина плетёная резиновая №. 2 (11 л.)

88921

10

300

14 см

350 мм

11 л

1,61 кг

КОРЗИНА № 2,5 (20Л)



- Гибкая. Переносится одной рукой.
- Усилена полиамидной нейлоновой тканью. При 30° С точка разрыва 90Мпа. Растяжение на 45%.
- Удобные закруглённые рукоятки.



APT							
Корзина резиновая №2,5 (20л)	88922	10	200	17 см	400 мм	20 л	2,8 кг

КОРЗИНА №99 (33Л)



- Гибкая. Переносится одной рукой.
- Идеальна для замешивания различных растворов при помощи строительных миксеров.
- Усилена полиамидной нейлоновой тканью. При 30° С точка разрыва 90Мпа. Растяжение на 45%.
- Удобные закруглённые рукоятки.

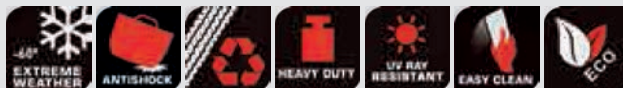

APT							
Корзина резиновая №99 (33л)	88804	10	120	34 см	400 мм	33 л	2,35 кг

КОРЗИНА №5 4 РУКОЯТКИ (37Л)



- 4 рукоятки. Удобно поднимать 2 рабочим или при помощи механизмов.
- Гибкая. Усилена полиамидной нейлоновой тканью. При 30° С точка разрыва 90Мпа. Растяжение на 45%.
- Удобные закруглённые рукоятки.



APT							
Корзина резиновая №5 4 рукоятки (37л)	88924	10	150	31 см	470 мм	37 л	4,3 кг



КОРЗИНА № 103 (60 Л.)

- Усиленные полиамидным волокном для большей устойчивости от растяжения. При 30°C сила разрыва составляет 90Мпа, растяжение 45%.
- Толстые рукоятки. Высокая прочность.

APT

Корзина резиновая № 103 (60 л.)

88927

5

150

5,40 кг



КОРЗИНА № 104 4 РУКОЯТКИ (85Л)

- 4 рукоятки. Удобно поднимать 2 рабочим или при помощи механизмов.
- Гибкая. Усилена полиамидной нейлоновой тканью. При 30° С точка разрыва 90Мпа. Растяжение на 45%.
- Удобные закруглённые рукоятки.

APT

 Корзина резиновая
№104 4 рукоятки (85л)

88928

5

100

40 см

580 мм

85 л

7,1 кг



КОРЗИНЫ РЕЗИНОВЫЕ "SPART" (СПАРТ)

- Удобные прочные резиновые ёмкости. В наличии ёмкости 9, 12 и 17 литров. Гибкие. Предназначены для замеса цементного и шовного раствора, переноски строительных материалов, строительных отходов, инструментов.
- Высокая морозоустойчивость до -60°C.
- Долговечные, удароустойчивые.
- изготовлены из переработанных материалов. Могут быть на 100% переработаны.
- Легко очищаются от остатков раствора и другого загрязнения.

SPART № 00 (9 Л.)



- Толстые, прочные, закруглённые рукоятки.
- Гибкие. Удобно брать одной рукой.



APT

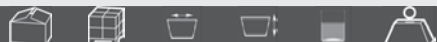

Корзина резиновая
Spart №. 00 (9 л)

88937

10

200

340 мм

16 см

9 л

1,50 кг

SPART №. 000 (12 Л.)



- Толстые, прочные, закруглённые рукоятки.
- Гибкие.



APT



Корзина резиновая
Spart №. 000 (12 л.)

88938

10

200

390 мм

18 см

12 л

1,75 кг

SPART №. 0000 (17 Л.)



- Толстые, прочные, закруглённые рукоятки. Эргономичные.



APT



Корзина резиновая
Spart №. 0000 (17 л.)

88939

10

200

410 мм

20 см

17 л

2,30 кг

РЕЗИНОВЫЕ ЁМКОСТИ

- Ёмкости большой вместимости моделей 105 и 106 (объём 45 и 80л соответственно) для замешивания большого количества раствора различного типа при помощи строительных миксеров и вручную. Прочные. Интегрированные рукоятки.
- Основные характеристики:

- Максимальная функциональность для строителя-профессионала. Идеальны для замешивания различных растворов, погрузки, перемещения различных строительных материалов и инструмента.
- Оптимальная морозоустойчивость - до -60° С.
- Максимально удароустойчивы и износостойкие.
- Изготовлены из перерабатываемых на 100% материалов.
- Эргономичны. Лёгкая очистка.
- Удобное хранение и транспортировка.



ЁМКОСТЬ РЕЗИНОВАЯ НОРТЕНЬО (13Л.)

- Квадратное дно и круглая верхняя часть.
- Утолщенные стенки. Усилены полиамидным волокном.
- Прочные.

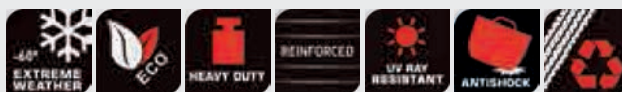

APT							
Ёмкость резиновая Нортеньо (13л.)	88907	10	200	340 мм	19 см	13 л	2,80 кг



ЁМКОСТЬ РЕЗИНОВАЯ №105 (45Л)

- Большой объём. Для замешивания больших объёмов раствора различного типа.
- Усилена полиамидной нейлоновой тканью.
- Рёбра жёсткости по стенкам.

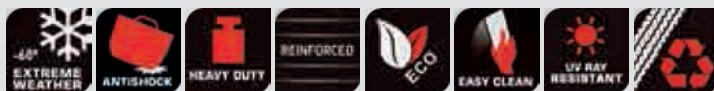

APT							
Ёмкость резиновая №105 (45л)	88904	5	120	35 см	520 мм	45 л	6,25 кг



ЁМКОСТЬ РЕЗИНОВАЯ №106 (80Л)

- Большой объём. Для замешивания больших объёмов раствора различного типа.
- Усилена полиамидной нейлоновой тканью.
- Рёбра жёсткости по стенкам.



APT							
Ёмкость резиновая №106 (80л)	88903	5	50	39 см	580 мм	80 л	7,8 кг

ТАЗЫ РЕЗИНОВЫЕ

- Резиновые тазы используют при работах по укладке плитки. Прямоугольная основа и структурная прочность исключают пролитие материала. Параллельные полу рукоятки позволяют легко перемещать таз в процессе укладки не поднимая его. Внутренняя геометрия разработана для удобства использования кельм и мастерков.
- Основные характеристики:

- Максимальная функциональность для строителя-профессионала. Идеальны для замешивания различных растворов, погрузки, перемещения различных строительных материалов и инструмента.
- Оптимальная морозоустойчивость - до -60°C .
- Максимально удароустойчивы и износостойкие. Изготовлены из перерабатываемых на 100% материалов.
- Эргономичны. Лёгкая очистка.
- Удобное хранение.
- Внутренняя геометрия разработана для удобства работ с мастерком и кельмами.

ТАЗ РЕЗИНОВЫЙ №1 (8Л)

- Эргономичные, закруглённые, прочные рукоятки.

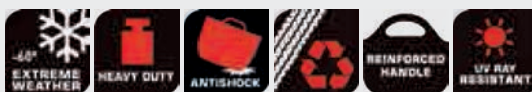

APT

Таз резиновый №1
(8л)

88931

10

160

12 см

330 x 330 мм

8 л

2 кг

ТАЗ РЕЗИНОВЫЙ №1,5 (12Л)

- Эргономичные, закруглённые, прочные рукоятки.



APT

Таз резиновый №1,5
(12л)

88932

10

160

12 см

360 x 390 мм

12 л

2,8 кг

ТАЗ РЕЗИНОВЫЙ №2 (14Л)

- Эргономичные, закруглённые, прочные рукоятки.

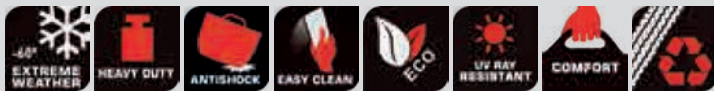

APT

Таз резиновый №2
(14л)

88929

10

120

15 см

430 x 390 мм

14 л

3,5 кг

КЮВЕТЫ РЕЗИНОВЫЕ

- Кюветы резиновые объёмом от 2 до 40л для различных видов строительных работ. Высокая устойчивость на поверхности.
- Основные характеристики:
- Максимальная функциональность для строителя-профессионала. Идеальны для работ в ограниченном пространстве.
- Оптимальная морозоустойчивость - до -60°C .
- Максимально удароустойчивы и износостойкие.
- Изготовлены из перерабатываемых на 100% материалов.
- Эргономичны. Удобство хранения.
- Лёгкая очистка.

КЮВЕТА РЕЗИНОВАЯ №1 (2Л)

- Кювета облегчённая

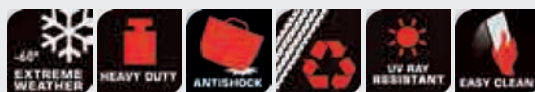

АРТ

Кювета резиновая №1 (2л) 88570 20 6 см 270 x 200 мм 2 л 0,6 кг

КЮВЕТА РЕЗИНОВАЯ №0 (7Л)

- Для различных видов строительных работ.
- Усиленный бортик. Усиленные стенки и дно.

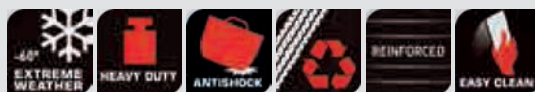

АРТ

Кювета резиновая №0 (7л) 88936 10 270 12 см 350 x 250 мм 7 л 1,5 кг

КЮВЕТА РЕЗИНОВАЯ №00 (10Л)

- Для различных видов строительных работ.
- Усиленный бортик. Усиленные стенки и дно.



АРТ

Кювета резиновая №00 (10л) 88930 10 240 11 см 475 x 335 мм 10 л 1,7 кг

КЮБЕТА РЕЗИНОВАЯ №2,5 (20Л)

- Для различных видов строительных работ.



АРТ

Кювета резиновая
№2,5 (20л)

88933

10

120

16 см

580 x 420 мм

20 л

3,8 кг

КЮБЕТА РЕЗИНОВАЯ №3 (24Л)

- Для различных видов строительных работ.
- Усиленный бортик. Усиленные стенки и дно.



АРТ

Кювета резиновая
№3 (24л)

88934

10

120

17 см

600 x 450 мм

24 л

4,4 кг

КЮБЕТА РЕЗИНОВАЯ №4 (40Л)

- Для различных видов строительных работ.
- Усиленный бортик. Усиленные стенки и дно.



АРТ

Кювета резиновая
№4 (40л)

88935

5

100

20 см

700 x 500 мм

40 л

6,65 кг



ВЁДРА РЕЗИНОВЫЕ

- Резиновые вёдра идеальны для строительных работ благодаря своей прочности и лёгкости очистки. В гамму резиновых вёдер входят различные модели со носиком для слива, внутренней градуировкой объёма, усиленными рукоятками, деревянными рукоятками. Удобны при замешивании цементных растворов благодаря лёгкости своей очистки включая от застывшего раствора.
- Основные характеристики:

- Максимальная функциональность для строителя-профессионала. Идеальны для замешивания различных растворов, погрузки, перемещения различных строительных материалов и инструмента.
- Оптимальная морозоустойчивость - до -60°C .
- Максимально удароустойчивы и износостойкие.
- Изготовлены из перерабатываемых на 100% материалов. Эргономичны. Лёгкая очистка и хранение.

ВЕДРО РЕЗИНОВОЕ ПРОМЫШЛЕННОЕ №4 (10Л)



- Внешний рельеф.
- С носиком для слива.
- Усиленный, прочный бортик. Металлическая прочная рукоятка. Толстые стенки (14мм) усиленные рёбрами жёсткости.



APT							
Ведро резиновое промышленное №4 с носиком (10л)	88912	10	180	27 см	280 мм	10 л	2 кг

ВЕДРО РЕЗИНОВОЕ ПРОМЫШЛЕННОЕ №50 (12Л)



- С носиком для слива.



APT							
Ведро резиновое промышленное №50 с носиком (12л)	88913	10	180	25 см	290 мм	10 л	1,65 кг

ВЕДРО РЕЗИНОВОЕ ПРОМЫШЛЕННОЕ №51 (12Л)



- С носиком для слива.
- Усиленный, прочный бортик. Металлическая прочная рукоятка. Стенки усиленные рёбрами жёсткости.



APT							
Ведро резиновое промышленное №51 с носиком (12л)	88914	10	180	29 см	280 мм	12 л	1,9 кг



ВЕДРО РЕЗИНОВОЕ ПРОМЫШЛЕННОЕ №52 (12Л)

- Прочная металлическая рукоятка.
- Усиленные стенки.

APT												
Ведро резиновое промышленное №52 (12л)		88908	10	270	26 см	30 мм	12	1,9 кг				



ВЕДРО РЕЗИНОВОЕ “АНГЛИЙСКОЕ” (14Л)

- Внешний рельеф.
- С носиком для слива.
- Усиленный, прочный бортик. Металлическая прочная рукоятка с деревянной ручкой. По краям рукоятки защита. Стенки усиленные ребрами жёсткости.

APT												
Ведро резиновое “английское” (14л)		88803	10	180	29 см	300 мм	14	2,10 кг				



ВЕДРО РЕЗИНОВОЕ ПРОМЫШЛЕННОЕ №3 (15Л)

- Внешний рельеф.
- Металлическая прочная рукоятка.
- Стенки усиленные ребрами жёсткости

APT												
Ведро резиновое промышленное №3 (15л)		88911	10	180	30 см	300 мм	15 л	2,6 кг				



ВЕДРО РЕЗИНОВОЕ КАНАРСКОЕ (18Л)

- Закруглённые удобные рукоятки.
- Усиленные стенки.

APT												
Ведро резиновое канарское пласт. рукоятка(18л)		88906	10	150	350 мм	29 см	18 л	2,75 кг				

ВЁДРА РЕЗИНОВЫЕ “ИТАЛЬЯНСКИЕ”

- Резиновые вёдра итальянского типа высокоустойчивы и компактны. Их увеличенный диаметр и небольшая высота позволяют использовать их в широком спектре строительных работ.
- Основные характеристики:
- Максимальная функциональность для строителя-профессионала.
- Оптимальная морозоустойчивость - до -60°C .
- Максимально удароустойчивы и износостойкие.
- Изготовлены из перерабатываемых на 100% материалов. Эргономичны. Лёгкая очистка и хранение.



ВЕДРО РЕЗИНОВОЕ ИТАЛЬЯНСКОЕ (10Л)

- Удобство транспортировки. Лёгкость заполнения.
- Пластиковая ручка. Прочная металлическая рукоятка. Эргономичность. Усиленные стенки.



APT							
Ведро резиновое итальянское (10л)	88916	10	200	330 мм	17 см	10 л	1,90 кг



ВЕДРО РЕЗИНОВОЕ “ИТАЛЬЯНСКОЕ” ПЛАСТ.РУКОЯТКА (10Л)

- Удобство транспортировки. Лёгкость заполнения.
- Пластиковая ручка. Прочная металлическая рукоятка. Эргономичность. Усиленные стенки.



APT							
Ведро резиновое “итальянское” пластиковая рукоятка(10л)	88915	10	200	17 см	330 мм	10 л	1,9 кг



ВЕДРО РЕЗИНОВОЕ “ИТАЛЬЯНСКОЕ” С ПЛОСКОЙ СТЕНКОЙ (10Л)

- Плоская стенка. Удобство транспортировки. Лёгкость заполнения.
- Пластиковая ручка. Прочная металлическая рукоятка. Эргономичность. Усиленные стенки.



APT							
Ведро резиновое “итальянское” с плоской стенкой (10л)	88940	10	150	17 см	330 мм	10 л	1,9 кг

ВЁДРА ПЛАСТИКОВЫЕ

- Пластиковые высококачественные лёгкие вёдра. Модели объёмом 10, 12, 15 и 22 литров.
- Основные характеристики пластиковых вёдер:
- Изготовлены из высококачественного полиэтилена.
- Прочные.
- Для любого типа строительных и других работ.
- Толстые оптимально прочные стенки.

ВЕДРО ПЛАСТИКОВОЕ “ИТАЛЬЯНСКОЕ” (10Л)



- Удобство транспортировки. Лёгкое наполнение.
- Прочная металлическая рукоятка.
- Усиленные стенки.

APT

Ведро пластиковое “итальянское” (10л)

88770

10

600

10 л

1 кг

ВЕДРО ПЛАСТИКОВОЕ “ИТАЛЬЯНСКОЕ” ГРАДУИРОВАННОЕ (12Л)

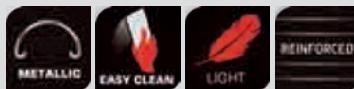

- Удобство транспортировки. Лёгкое наполнение.
- Градуированное.
- Прочная металлическая рукоятка.
- Усиленные стенки.

APT

 Ведро пластиковое “итальянское”
градуированное (12л)

88776

10

480

12 л

1 кг



ВЕДРО ПЛАСТИКОВОЕ "ИТАЛЬЯНСКОЕ" ГРАДУИРОВАННОЕ С НОСИКОМ(15Л)

- Удобство транспортировки. Лёгкое наполнение.
- Градуированное.
- С носиком для слива.
- Прочная металлическая рукоятка.
- Усиленные стенки.

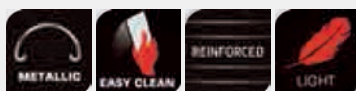
APT

Ведро пластиковое "итальянское"
градуированное с носиком(15л)

88775

10

360

15 л

1,2 кг



КОРЗИНА ПЛАСТИКОВАЯ МОДЕЛЬ 2 (22Л)

- Удобство транспортировки. Лёгкость заполнения.
- Пластиковая ручка. Прочная металлическая рукоятка с пластиковым захватом. Эргономичность.

APT

Корзина пластиковая
модель 2 с пластиковой
рукояткой (22л)

88772

10

360

370 мм

27 см

22 л

1 кг



КОРЗИНЫ ПЛАСТИКОВЫЕ

- Пластиковые корзины изготовлены из прочного материала. Лёгкие и гибкие. Их геометрия и рукоятки позволяют пользователю переносить их одной рукой без риска поломки изделия. В наличии широкая цветовая гамма.
- Основные характеристики:
- Изготовлены из высококачественного полиэтилена.
- Прочные. Для любых видов строительных и других работ.
- Толстые, прочные стенки.



КОРЗИНА ПЛАСТИКОВАЯ №1 (25л)

- Удобство. Эргономичность.



	АРТ						
Корзина пластиковая черная №1 (25л)	88771	10	450	30 см	360 мм	25 л	0,8 кг
Корзина пластиковая кремовая №1 (25л)	88703	10	450	30 см	360 мм	25 л	0,80 кг
Корзина пластиковая красная №1 (25л)	88706	10	450	30 см	360 мм	25 л	0,8 кг
Корзина пластиковая жёлтая №1 (25л)	88700	10	450	30 см	360 мм	25 л	0,8 кг
Корзина пластиковая синяя №1 (25л)	88701	10	450	30 см	360 мм	25 л	0,8 кг
Корзина пластиковая зелёная №1 (25л)	88708	10	450	30 см	360 мм	25 л	0,8 кг
Корзина пластиковая фиолетовая №1 (25л)	88709	10	450	30 см	360 мм	25 л	0,8 кг
Корзина пластиковая розовая №1 (25л)	88707	10	450	30 см	360 мм	25 л	0,8 кг
Корзина пластиковая фисташковая №1 (25л)	88705	10	450	30 см	360 мм	25 л	0,8 кг
Корзина пластиковая апельсиновая №1 (25л)	88704	10	450	30 см	360 мм	25 л	0,8 кг
Корзина пластиковая голубая №1 (25л)	88702	10	450	30 см	360 мм	25 л	0,8 кг
Корзина пластиковая бледно-фиолетовая №1 (25л)	88710	10	450	30 см	360 мм	25 л	0,8 кг



КОРЗИНА ПЛАСТИКОВАЯ №3 (40Л)

- Удобство. Эргономичность. Прочность. Лёгкость.
- Усиленные ручки.

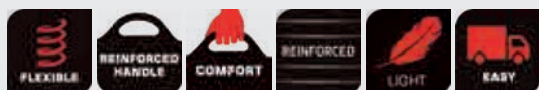

	АРТ						
Корзина пластиковая черная №3 (40л)	88773	10	300	33 см	440 мм	40	1,3 кг
Корзина пластиковая кремовая №3 (40л)	88723	10	300	33 см	440 мм	40 л	1,30 кг
Корзина пластиковая красная №3 (40л)	88726	10	300	33 см	440 мм	40 л	1,3 кг
Корзина пластиковая жёлтая №3 (40л)	88720	10	300	33 см	440 мм	40 л	1,3 кг
Корзина пластиковая синяя №3 (40л)	88721	10	300	33 см	440 мм	40	1,3 кг
Корзина пластиковая зелёная №3 (40л)	88728	10	300	33 см	440 мм	40 л	1,3 кг
Корзина пластиковая фиолетовая №3 (40л)	88729	10	300	33 см	440 мм	40 л	1,3 кг
Корзина пластиковая розовая №3 (40л)	88727	10	300	33 см	440 мм	40	1,3 кг
Корзина пластиковая фисташковая №3 (40л)	88725	10	300	33 см	440 мм	40 л	1,3 кг
Корзина пластиковая оранжевая №3 (40л)	88724	10	300	33 см	440 мм	40 л	1,3 кг
Корзина пластиковая голубая №3 (40л)	88722	10	300	33 см	440 мм	40 л	1,3 кг
Корзина пластиковая бледно-фиолетовая №3 (40л)	88730	10	300	33 см	440 мм	40 л	1,3 кг





КОРЗИНА ПЛАСТИКОВАЯ №4 (55л)

• Удобство. Эргономичность. Лёгкость.



	АРТ						
Корзина пластиковая черная №4 (55л)	88774	10	200	33 см	530 мм	55 л	1,6 кг
Корзина пластиковая кремовая №4 (55л)	88753	10	200	33 см	530 мм	55 л	1,6 кг
Корзина пластиковая красная №4 (55л)	88756	10	200	33 см	530 мм	55 л	1,6 кг
Корзина пластиковая жёлтая №4 (55л)	88750	10	200	33 см	530 мм	55 л	1,6 кг
Корзина пластиковая синяя №4 (55л)	88751	10	200	33 см	530 мм	55 л	1,6 кг
Корзина пластиковая зелёная №4 (55л)	88758	10	200	33 см	530 мм	55 л	1,6 кг
Корзина пластиковая фиолетовая №4 (55л)	88759	10	200	33 см	530 мм	55 л	1,6 кг
Корзина пластиковая розовая №4 (55л)	88757	10	200	33 см	530 мм	55 л	1,6 кг
Корзина пластиковая фисташковая №4 (55л)	88755	10	200	33 см	530 мм	55 л	1,6 кг
Корзина пластиковая оранжевая №4 (55л)	88754	10	200	33 см	530 мм	55 л	1,6 кг
Корзина пластиковая голубая №4 (55л)	88752	10	200	33 см	530 мм	55 л	1,6 кг
Корзина пластиковая светло-фиолетовая №4 (55л)	88763	10	200	33 см	530 мм	55 л	1,6 кг

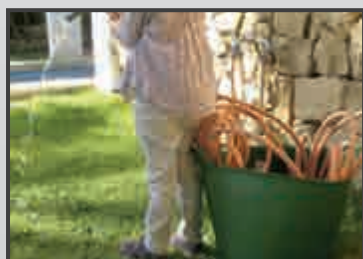



ЗАЩИТНОЕ СНАРЯЖЕНИЕ



RUBI

СПЕЦОДЕЖДА
И СНАРЯЖЕНИЕ
ПРОФЕССИОНАЛЬНОГО
СТРОИТЕЛЯ



ПРОФЕССИОНАЛЬНЫЕ НАКОЛЕННИКИ

- Профессиональные наколенники, максимальное удобство.
- Изготовлены из абсорбирующего материала. Защищают от ударов и неровностей поверхности.
- Внутренняя часть принимает форму колена пользователя.
- Большая площадь опоры обеспечивает максимальную устойчивость.
- Регулируемый верхний замок.

АРТ



ПРОФЕССИОНАЛЬНЫЕ НАКОЛЕННИКИ

65915

6



НАКОЛЕННИКИ FLEX

- Эргономичная защита. Крепление эластичной регулируемой лентой.
- Профессиональные удобные наколенники.
- Мягкая внутренняя отделка, принимающих форму пользователя.
- Внешний каркас прочный и гибкий.
- Уровень защиты: 1

АРТ



Наколенники FLEX

81994

6

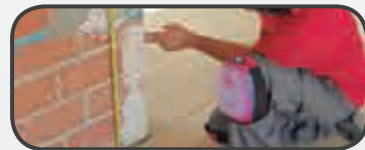

НАКОЛЕННИКИ ГЕЛЬ КОМФОРТ

- Эргономичные профессиональные наколенники.
- Изготовлены из твёрдых материалов, защищающих от ударов и неровностей и мягких внутренних материалов, принимающих анатомические формы пользователя.
- Использование в конструкции наколенников геля и их эргономика обеспечивает высокую устойчивость и снимает перенапряжения связок и суставов.

АРТ



Наколенники ГЕЛЬ КОМФОРТ

81998

6

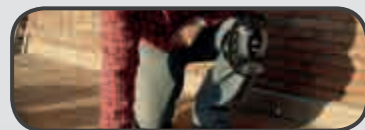

ГЕЛЕВЫЕ НАКОЛЕННИКИ DUPLEX

- Профессиональные наколенники, эргономичные. Максимальное удобство.
- Изготовлены из комбинированных материалов – внешних жёстких для защиты от ударов и для работы на неровной поверхности и внутренних мягких материалов, принимающих форму колена пользователя.
- Использование силиконового геля-наполнителя способствует высокой устойчивости и облегчает нагрузку на связки и сухожилия.
- Концепция использования два в одном:
- Внешняя резиновая защита высокой износостойчивости и стабильности, упрощённый дизайн позволяет легко передвигать колени по ровной поверхности.
- Лёгкая регулировка верхнего и нижнего замков.
- Уровень защиты: 1

АРТ



Гелевые Наколенники DUPLEX

81989

6



ЭРГОНОМИЧНОЕ СИДЕНЬЕ SR-1

- Новое алюминиевое шасси, улучшенной прочности и стабильности.
- Удобная система высокой устойчивости.
- Обеспечивает удобное положение.
- Предотвращает профессиональные заболевания коленей и спины.
- Сиденье регулируемое по высоте и наклону.
- Прочная конструкция с 7 колёсами высокой прочности.
- Поддон для инструментов.
- Идеально для укладки керамических, паркетных полов, их очистки и других работ.
- Эргономичные сменные наколенники.
- Максимальный вес: 130кг.

АРТ

SR-1 ЭРГОНОМИЧНОЕ СИДЕНЬЕ

81999

1



ПОДУШКА

- Полиуретановая подушка для защиты коленей.
- Облегчает работу на поверхности без использования наколенников.
- Широкая поверхность позволяет использование в качестве сиденья.

АРТ

ПОДУШЕЧКА

65943

1



ЗАЩИТНЫЕ ОЧКИ

- Для предохранения от попадания брызг и крупных частиц пыли.
- Высокая устойчивость к ударам частиц пыли.
- Регулируемые вентиляционные отверстия во избежание запотевания линзы.
- Соответствует норме EN166.

АРТ



ЗАЩИТНЫЕ ОЧКИ

80902

6



ОЧКИ БЕЛАЯ ЛИНЗА

- Устойчивы к механическим повреждениям частицами на большой скорости.
- Регулируемые по длине и по вертикали дужки.
- Устойчивы к царапинам и запотеванию.
- Ультрафиолетовый фильтр.
- Удобные и лёгкие.
- Соответствует нормам EN166 и EN170

АРТ



ЗАЩИТНЫЕ ОЧКИ ЛИНЗА БЕЛАЯ

80918

12

НАУШНИКИ ЗАЩИТНЫЕ

- Удобная и эффективная защита от шумового загрязнения.
- Соответствует норме EN352-1.



АРТ



ЗАЩИТНЫЕ НАУШНИКИ

80903

6



CE

ЗАЩИТА ПОЯСНИЦЫ

- Для защиты спины от травм при переноске тяжёлых предметов или работе в неудобной позе.
- Усиление вертикальной структуры в поясничной области.
- Боковые регуляторы для корректировки давления при усилении.
- Размеры: М / L / XL

APT



ЗАЩИТНЫЙ ПОЯС ДЛЯ СПИНЫ М

80912

1

ЗАЩИТНЫЙ ПОЯС ДЛЯ СПИНЫ L

80913

1

ЗАЩИТНЫЙ ПОЯС ДЛЯ СПИНЫ XL

80914

1



CE

ПЕРЧАТКИ ЗАЩИТНЫЕ УСИЛЕННЫЕ

- Для безопасной работы со строительными материалами и инструментами.
- Высокая устойчивость к истиранию и царапинам.
- Размер 10
- Соответствует норме EN338

APT



ЗАЩИТНЫЕ ПЕРЧАТКИ С ПОДКЛАДКОЙ

80906

6



CE

ЛАТЕКСНЫЕ ПЕРЧАТКИ

- Идеальны для влажных работ или с абразивными субстанциями.
- Минимальная защита.
- 100% латекс.
- Соответствует норме EN420.

APT



ПЕРЧАТКИ ИЗ ЛАТЕКСА ДЛЯ СТРОИТЕЛЯ

20907

12





ГЛАДКИЕ ПОДОШВЫ ДЛЯ УКЛАДКИ

- Увеличение контактной поверхности на 100%

АРТ



НАБОР ГЛАДКИХ НАКЛАДОК

05985

1



ПОДОШВЫ С МЫСКОМ

- Увеличение контактной поверхности на 100%.
- Позволяют ходить по раствору без особого ущерба.

АРТ



НАБОР НАКЛАДОК С МЫСОМ

05986

1



ВОДОНЕПРОНИЦАЕМЫЙ КОСТЮМ

- Плотный пластиковый материал. Запаянные швы. Непромокаемый
- Куртка с карманами. Двойной замок: молния и пуговицы.
- Регулируемый капюшон. Брюки с эластичным поясом.
- Высокий уровень защиты от атмосферных явлений.
- Эластичный пояс брюк.

АРТ



НЕПРОМОКАЕМЫЙ КОСТЮМ ЗЕЛЕНЫЙ L

81945

5

НЕПРОМОКАЕМЫЙ КОСТЮМ ЗЕЛЕНЫЙ XL

81946

5

НЕПРОМОКАЕМЫЙ КОСТЮМ ЗЕЛЕНЫЙ XXL

81947

5



ЧИСТКА И УХОД



RUBI

СРЕДСТВА И
ПРИСПОСОБЛЕНИЯ ДЛЯ
ЧИСТКИ И УКЛАДКИ
КЕРАМИЧЕСКОЙ ПЛИТКИ

ЧИСТЯЩЕЕ
ОБОРУДОВАНИЕ



ГУБКИ SUPERPRO

- Модели PLUS имеют продольные разрезы для большей эффективности при очистке от грязи.
- Высокая износостойкость. Максимальная эффективность.
- Артикулы 20905 и 20906 в наличии в PAL BOX.

	APT				
ГУБКА SUPERPRO	20905	24	20x13x7 см	1	2
ГУБКА PLUS SUPERPRO	20917	24	20x13x7 см	1	2
ГУБКА SWEEPEX SUPERPRO	20928	24	18x10x7 см	3	3
ГУБКА SWEEPEX PLUS SUPERPRO	20932	24	18x10x7 см	3	3
ГУБКА СМЕШАННАЯ SUPERPRO	20906	24	20x13x7 см	4	2
ГУБКА СМЕШАННАЯ PLUS SUPERPRO	20918	24	20x13x7 см	4	2
ГУБКА SWEEPEX СМЕШАННАЯ СПЕЦИАЛЬНО ДЛЯ ШВОВ SUPERPRO	20992	24	18x10x7 см	4	3
ГУБКА ЦЕЛЮЛОЗНАЯ EPOXI SUPERPRO	22928	12	17x10x4 см	4	4
ГУБКА ЦЕЛЮЛОЗНАЯ EPOXI СМЕШАННАЯ SUPERPRO	22929	10	17x10x5 см	4	4



ГУБКИ PRO

- Полиуретановые губки.
- Модель HIDRO с повышенной впитываемостью.

	APT				
Губка STANDARD PRO	24966	24	17x10x7 см	2	1
Губка HIDRO высокой впитываемости PRO	24967	24	17x10x7 см	3	3



РУКОЯТКА ДЛЯ СМЕННЫХ БЛОКОВ SUPERPRO

- Используется со сменными блоками 30x13,5см, 34x17см и губками SUPERPRO

APT 

Рукоятка для сменных блоков SUPERPRO

22912

10



ГЛАДИЛКИ СО СМЕННОЙ ГУБКЕЙ 30X13,5CM SUPERPRO

- Гладилки для очистки швов. Сменные основы к рукоятке (арт.22912) и к рукояткам других марок.
- В наличии губки с различной степенью впитывания. Удобная система анкеровки.
- Модель PLUS имеет продольные разрезы для большего захвата загрязнений.

	APT				
ГЛАДИЛКА СО СМЕННОЙ ГУБКЕЙ SUPERPRO	22900	10	30x13.5x4 см	1	2
ГЛАДИЛКА СО СМЕННОЙ ГУБКЕЙ SWEEPEX SUPERPRO	22916	10	30x13.5x4 см	3	3
СМЕННЫЙ БЛОК ГЛАДИЛКИ SUPERPRO	22910	10	30x13.5x4 см	1	2
СМЕННЫЙ БЛОК ГЛАДИЛКИ PLUS SUPERPRO	22918	10	30x13.5x4 см	1	2
СМЕННЫЙ БЛОК ГЛАДИЛКИ АБРАЗИВНОЙ SUPERPRO	22920	10	30x13.5x4 см	4	2
СМЕННЫЙ БЛОК ГЛАДИЛКИ ЦЕЛЮЛОЗНОЙ EPOXI SUPERPRO	22932	10	30x13.5x3 см	4	4
СМЕННЫЙ БЛОК ГЛАДИЛКИ SWEEPEX SUPERPRO	22922	10	30x13.5x4 см	3	3
СМЕННЫЙ БЛОК ГЛАДИЛКИ SWEEPEX PLUS SUPERPRO	22914	10	30x13.5x4 см	3	3



ГЛАДИЛКИ СО СМЕННОЙ ГУБКЕЙ 34X17CM SUPERPRO

- Гладилки для очистки швов. Сменные основы к рукоятке (арт.22912) и рукояткам других марок.
- В наличии губки с различной степенью впитывания и устойчивости к истиранию. Удобная система анкерровки.
- Модель PLUS имеет продольные разрезы для большего захвата загрязнений.

	АРТ				
ГЛАДИЛКА СО СМЕННОЙ ГУБКЕЙ SUPERPRO	22901	10	34X17X5 см	1	2
ГЛАДИЛКА SWEEPEX СО СМЕННОЙ ГУБКЕЙ SUPERPRO	22917	10	34X17X5 см	3	3
СМЕННЫЙ БЛОК ГЛАДИЛКИ SUPERPRO	22911	10	34X17X5 см	1	2
СМЕННЫЙ БЛОК ГЛАДИЛКИ PLUS SUPERPRO	22919	10	34X17X5 см	1	2
СМЕННЫЙ БЛОК ГЛАДИЛКИ АБРАЗИВНОЙ SUPERPRO	22921	10	34X17X5 см	4	2
СМЕННЫЙ БЛОК ГЛАДИЛКИ ЦЕЛЮЛОЗНОЙ EPOXI SUPERPRO	22933	10	34X17X4 см	4	4
СМЕННЫЙ БЛОК ГЛАДИЛКИ SWEEPEX SUPERPRO	22923	10	34X17X5 см	3	3
СМЕННЫЙ БЛОК ГЛАДИЛКИ SWEEPEX PLUS SUPERPRO	22915	10	34X17X5 см	3	3



ГЛАДИЛКИ С ГУБКЕЙ SUPERPRO

- Гладилка для очистки швов.
- Модель PLUS имеет продольные разрезы для большего захвата загрязнений. Полиуретановая губка.

	АРТ				
ТЕРКА С ГУБКЕЙ SUPERPRO	20924	10	28x19.5x2.5 см	1	2
ТЕРКА ПЛАСТМ. С ГУБКЕЙ ПЛЮС SUPERPRO	20908	10	28x19.5x2.5 см	1	2



ГЛАДИЛКА ГУБЧАТАЯ PRO

- Гладилка губчатая высокой впитываемости.
- Модели PLUS имеют продольные разрезы для большей эффективности при очистке от грязи.

	АРТ				
Гладилка губчатая HIDRO PRO	24974	10	28x14x3 см	3	3
Гладилка губчатая HIDRO PLUS PRO	24988	10	28x14x3 см	3	3



ОСНОВА С ГУБКЕЙ SUPERPRO ДЛЯ КЮВЕТЫ.

- Усиленная основа. Большая площадь.
- Для использования с Кюветой RUBICLEAN PLUS SUPERPRO
- В комплекте рукоятка (арт.70904).
- Полиуретановая губка.

	АРТ				
ОСНОВА С ГУБКЕЙ SWEEPEX SUPERPRO ДЛЯ КЮВЕТЫ	20914	1	34x17x5 см	3	3
ЗАПАСНАЯ ОСНОВА С ГУБКЕЙ SWEEPEX SUPERPRO	20919	1	34x17x5 см	3	3

STANDARD

SWEEPEX | HIDRO

ЦЕЛЮЛОЗА

АБРАЗИВ

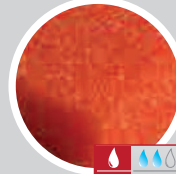
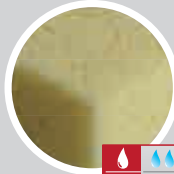

Уровень впитывания.



Устойчивость к истиранию.



РУКОЯТКА ДЛЯ СМЕННЫХ БЛОКОВ SUPERPRO

- Используется со сменными блоками 30x13,5см, 34x17см и губками SUPERPRO

APT 

Рукоятка для сменных блоков SUPERPRO

22912 10

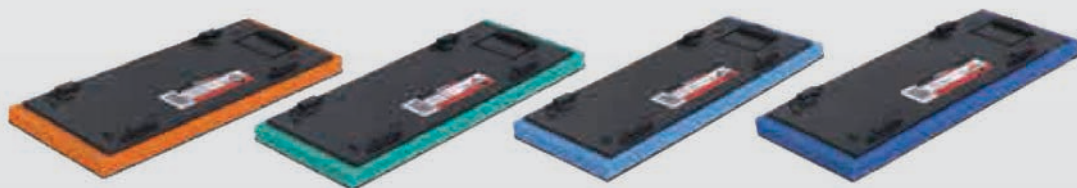

СМЕННЫЕ БЛОКИ ПЕНООБРАЗНОЙ РЕЗИНЫ SUPERPRO

- Пенно-резиновые губки для рукоятки (арт.22912).
- В наличии губки различной твёрдости и абразивности.

APT  

СМЕННЫЙ БЛОК ПЕНООБРАЗНОЙ РЕЗИНЫ МЯГКОЙ КРУПНОПОРИСТАЯ SOFT-L SUPERPRO	22924	10	30x13.5x1 см
СМЕННЫЙ БЛОК ПЕНООБРАЗНОЙ РЕЗИНЫ МЯГКОЙ СРЕДНЕПОРИСТАЯ SOFT-M SUPERPRO	22925	10	30x13.5x1 см
СМЕННЫЙ БЛОК ПЕНООБРАЗНОЙ РЕЗИНЫ МЯГКОЙ МЕЛКОПОРИСТАЯ SOFT-S SUPERPRO	22926	10	30x13.5x1 см
СМЕННЫЙ БЛОК ПЕНООБРАЗНОЙ РЕЗИНЫ ЖЁСТКОЙ МЕЛКОПОРИСТАЯ HARD-S SUPERPRO	22927	10	30x13.5x1 см



ГЛАДИЛКИ ПЕННОРЕЗИНОВЫЕ SUPERPRO ДЕРЕВ.РУКОЯТКА

- Для очистки поверхности и финальной очистки.
- Эргономичная деревянная рукоятка.
- Различные виды губок с различной твёрдостью в зависимости от вида работ.

	АРТ		
ГЛАДИЛКА ПЕННОРЕЗИНОВАЯ мягкая крупнопористая SOFT-L SUPERPRO	72975	6	25x11x1.5 см
ГЛАДИЛКА ПЕННОРЕЗИНОВАЯ мягкая среднепористая SOFT-M SUPERPRO	72976	6	25x11x1.5 см
ГЛАДИЛКА ПЕННОРЕЗИНОВАЯ мягкая мелкопористая SOFT-S SUPERPRO	72977	6	25x11x1.5 см
ГЛАДИЛКА ПЕННОРЕЗИНОВАЯ твёрдая мелкопористая HARD-S SUPERPRO	72978	6	25x11x1.5 см

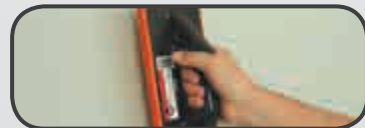

ГЛАДИЛКИ ПЕННОРЕЗИНОВЫЕ SUPERPRO РУКОЯТКА ПЛАСТИК.

- Для очистки поверхности и финальной очистки.
- Эргономичная пластиковая рукоятка.
- Различные виды губок с различной твёрдостью в зависимости от вида работ.

	АРТ		
ГЛАДИЛКА ПЕННОРЕЗИНОВАЯ мягкая крупнопористая SOFT-L SUPERPRO	72985	6	25x11x1.5 см
ГЛАДИЛКА ПЕННОРЕЗИНОВАЯ мягкая среднепористая SOFT-M SUPERPRO	72986	6	25x11x1.5 см
ГЛАДИЛКА ПЕННОРЕЗИНОВАЯ мягкая мелкопористая SOFT-S SUPERPRO	72987	6	25x11x1.5 см
ГЛАДИЛКА ПЕННОРЕЗИНОВАЯ твёрдая мелкопористая HARD-S SUPERPRO	72988	6	25x11x1.5 см



ГЛАДИЛКА ПЕННОРЕЗИНОВАЯ PRO

- Для очистки поверхностей.

	АРТ		
Гладилка ПЕННОРЕЗИНОВАЯ, крупнопористая 24x12x2см PRO	24970	10	24x12x2 см
Гладилка пеннорезиновая, крупнопористая 28x14x2см PRO	24971	10	28x14x2 см
Гладилка пеннорезиновая, мелкопористая 24x12x2см PRO	24972	10	24x12x2 см
Гладилка пеннорезиновая, мелкопористая 28x14x2см PRO	24973	10	28x12x2 см



ГУБКА-МОЧАЛО 25CM SUPERPRO.

- Для очистки керамических и других видов поверхностей
- Пластина с 3 мочалами различной твёрдости: мягкая (красная), средняя (синяя) и жёсткая (коричневая).
- В наличии сменный блок состоящий из: очень мягкая (белая), мягкая (красная), средняя(синяя) и жёсткая (коричневая).
- В наличии набор из трёх мочал различной жёсткости: мягкая (красная), средняя (синяя) и жёсткая (коричневая).

	АРТ		
ПЛАСТИНА + 3 МОЧАЛКИ СМЕШАННЫЕ	20900	1	25x10x2.5 см
Пластина+3 мочалки экстрамягкие	20944	1	25x10x2.5 см
ЗАПАСНЫЕ 3 МОЧАЛКИ ОЧЕНЬ МЯГКИЕ	20971	1	25x10x2.5 см
ЗАПАСНЫЕ 3 МОЧАЛКИ МЯГКИЕ	20972	1	25x10x2.5 см
ЗАПАСНЫЕ 3 МОЧАЛКИ СРЕДНИЕ	20973	1	25x10x2.5 см
ЗАПАСНЫЕ 3 МОЧАЛКИ ЖЕСТКИЕ	20974	1	25x10x2.5 см
ЗАПАСНЫЕ 3 МОЧАЛКИ - МЯГКАЯ/СРЕДНЯЯ/ЖЁСТКАЯ	20902	1	25x10x2.5 см



ПЛАСТИНА С РУКОЯТКОЙ И МОЧАЛАМИ 38CM SUPERPRO.

- Для очистки керамических и других видов поверхностей
- В комплекте деревянная рукоятка и 3 мочала различной твёрдости: мягкая (красная), средняя (синяя) и жёсткая (коричневая).
- В наличии набор из трёх мочал различной жёсткости: мягкая (красная), средняя (синяя) и жёсткая (коричневая).

	АРТ		
ПЛАСТИНА/РУКОЯТКА+ 3 МОЧАЛКИ.	20910	1	38x10x2.5 см
ЗАПАСНЫЕ 3 МОЧАЛКИ - МЯГКАЯ/СРЕДНЯЯ/ЖЁСТКАЯ	20912	1	38x10x2.5 см



ГЛАДИЛКА ВОЙЛОЧНАЯ PRO

- Для очистки керамических и других поверхностей.

	АРТ		
Гладилка войлочная PRO	24975	10	24x12x1 см



ПУЛЬВЕЛИЗАТОР

- Для применения продукции для чистки и защиты поверхностей.

	АРТ	
ПУЛЬВЕРИЗАТОР 1Л	20990	1



Арт.	Приспособления
20904	Основа с колёсами для кюветы RUBICLEAN PLUS SUPERPRO.

КЮВЕТА С ОТЖИМОМ PLUS SUPERPRO

- Кювета с отжимом. Для очистки после затирки швов.
- Специально для отжима Губки (арт.20914).
- Размер: 60см x 40см x 27см.
- Возможно установить колёса (арт.20904). Не входит в комплект.

	Арт	
Кювета с отжимом RUBICLEAN PLUS SUPERPRO	20916	1
Основа с колёсами для кюветы RUBICLEAN PLUS SUPERPRO.	20904	1



КЮВЕТА RUBICLEAN TRIPLE SUPERPRO

- Лёгкая и прочная пластиковая кювета.
- 3 спиральных ролика для лучшего отжима.
- В комплекте колёса и рукоятка для транспортировки.
- Максимальная вместимость: 24литра.
- Полезная вместимость: 10литров.
- Размеры: 53x28x37см
- Поставляется в собранном виде в коробке.

	Арт	
Кювета RUBICLEAN TRIPLE SUPERPRO	21995	1



КЮБЕТА RUBICLEAN SUPERPRO

- Пластиковая Кювета, лёгкая и прочная, 2 отжимных ролика и система сепарации грязной воды.
- С колёсами и рукояткой.
- Максимальная вместимость: 24 литра
- Полезная вместимость: 19 литров
- Размеры: 52см x 27см x 30см.
- Поставляется собранной в коробке.
- Наличи специальная упаковка 10шт (арт.69964)

APT



Кювета RUBICLEAN SUPERPRO

21998

1



КЮБЕТА RUBICLEAN PRO

- Пластиковая Кювета, лёгкая и прочная, 2 отжимных ролика.
- С колёсами в комплекте.
- Максимальная вместимость: 24 литра
- Полезная вместимость: 17 литров
- Размеры: 52см x 27см x 26см.
- Поставляется собранной в коробке.
- Наличи специальная упаковки 12шт (арт.69948)

APT



Кювета RUBICLEAN PRO

25949

1



НАБОР RUBICLEAN SUPERPRO 1

- В комплекте:
- Кювета RUBICLEAN (арт.21998)
- Гладилка с Губкой (арт.20908)
- Перчатки латексные (арт.20907).

APT

Набор RUBICLEAN SUPERPRO 1

69914

1



НАБОР RUBICLEAN SUPERPRO 2

- В комплекте:
- Кювета RUBICLEAN (арт.21998)
- Гладилка с Губкой (арт.20924)
- Кельма TERMOFLEX(арт.65976).

APT

Набор RUBICLEAN SUPERPRO 2

69915

1



НАБОР RUBICLEAN PRO 1

- Набор состоит:
- Кювета RUBICLEAN Basic Line (арт.25949)
- Гладилка губчатая высокой впитываемости HIDRO PRO (арт.24974)
- Кельма губчатая PRO 28x14см (арт.24969)

APT

Набор RUBICLEAN PRO 1

68902

1



НАБОР RUBICLEAN PRO 2

- Набор состоит из:
- Кювета RUBICLEAN PRO (арт.25949)
- Гладилка с губкой SWEEPEX SUPERPRO 30X13,5см (арт.22916)
- Гладилка с губкой SUPERPRO (арт.65971)
- Кельма 45° рукоятка RUBIFLEX открытая 10x10мм (арт.75948)

APT

Набор RUBICLEAN PRO 2

69949

1



SPOMATIC-250

Очистка за один проход

Для очистки поверхности после затирки швов.

- Высокоэффективная чистящая машина с губкой.
- Для очистки поверхности от шовного раствора обычного и эпоксидного
- Выжимание и очистка губки регулируемым давлением.
- Новая саморегулирующаяся система давления на выжимной валик, 2 рабочих положения.
- Регулируемый поток воды, независимый насос.
- Максимальная ширина очистки: 43см.
- Лёгкое применение и обслуживание. Складывающаяся ручка для лёгкой транспортировки.
- Губка арт. 62950 в комплекте.
- Электрический кабель 10 м.



SPOMATIC-250

1

2

370 W

38 кг

SPOMATIC-250

Арт.

62900

62904

Вольтаж

230V / 50Hz.

120V / 60Hz. A





ГУБКА SPOMATIC-250

- Сменная губка для SPOMATIC-250

АРТ

ЗАПАСНАЯ ГУБКА SPOMATIC-250

62950

1



СМЕННАЯ ГУБКА PLUS ДЛЯ SPOMATIC-250

- Сменная губка для SPOMATIC-250.
- Высокая износостойкость.

АРТ

ЗАПАСНАЯ ГУБКА PLUS SPOMATIC-250

62951

1



ГУБКА ЕРОХІ ДЛЯ SPOMATIC-250

- Губка для швов ЕРОХІ для SPOMATIC

АРТ

ЗАПАСНАЯ ГУБКА ДЛЯ ШВОВ ЕРОХІ SPOMATIC-250

62952

1



ПРТИВОПЕННАЯ ЖИДКОСТЬ

- Предотвращает появление пены во время использования SPOMATIC-250.

АРТ

ЖИДКОСТЬ ПРОТИВ ОБРАЗОВАНИЯ ПЕНЫ

60310

1









RUBILIM

Мощный и функциональный

Чистит, полирует, затирает, кристаллизует, натирает воском в зависимости от насадки.

- Мощный однофазный двигатель 2л/с.
- 3 скорости работы: 60, 120, 180 об./мин.
- IP54.
- Алюминиевые прочные рукоятки с резиновым покрытием.
- Прогрессивный запуск. Моментальная остановка. Высокая производительность работ по очистке, полировке и кристаллизации поверхностей.
- Система блокировки рукоятки.
- Резиновые колёса на внешней части для большей стабильности.
- Периферийный бампер нейтрального цвета - не оставляет следов на стенах.
- Электрокабель 10м.
- В комплекте щетка полипропиленовая (арт.61970)
- Ёмкость для жидкости 13л.

	APT			W		RPM	
RUBILIM-40-NDS	62968	1	2	1500 W	230V/50-60Hz	60-120-180	40 кг
RUBILIM-50-NDS	62969	1	2	1500 W	230V/50-60Hz	60-120-180	45 кг





ПРИСПОСОБЛЕНИЯ ДЛЯ РОТАТИВНЫХ ОЧИСТИТЕЛЕЙ

• Широкая гамма оборудования и приспособлений для, очистки, полировки поверхности

Полипропиленовая щетка



- Для чистки полов.

	АРТ	
ЩЁТКА ПОЛИПРОПИЛЕНОВАЯ 40см	60950	1
ЩЁТКА ПОЛИПРОПИЛЕНОВАЯ 50см	60970	1

Щетка из натуральных волокон



- Для полировки полов с помощью воска.

	АРТ	
ЩЁТКА ИЗ НАТУРАЛЬНОГО ВОЛОКНА 40см	60959	1
ЩЁТКА ИЗ НАТУРАЛЬНОГО ВОЛОКНА 50см	60979	1

КАРБОРУНДОВАЯ ЩЕТКА



- Специальная щетка из полиамида и карборунда для агрессивной чистки.

	АРТ	
ЩЁТКА CARBORUNDUM 40см	61920	1
ЩЁТКА CARBORUNDUM 40см	61921	1

Насадка-шпатель VULKOLAN



- Для затирки швов.
- Для шовных растворов на цементной основе.

	АРТ	
ШПАТЕЛЬ VULKOLAN 40см	60951	1
ШПАТЕЛЬ VULKOLAN 50см	60971	1
ЗАПАСНОЙ VULKOLAN 40см	60952	1
ЗАПАСНОЙ VULKOLAN 50см	60972	1

НАБОР НАВЕСОВ ДЛЯ RUBILIM-N



- Набор весов 13кг к RUBILIM-40-NDS и RUBILIM 50-NDS.
- Необходимы для полировки и кристаллизации.

	АРТ	
НАБОР ВЕСОВ ДЛЯ ПОЛИРОВКИ RUBILIM	61969	1

ПРИСПОСОБЛЕНИЯ ДЛЯ РОТАТИВНЫХ ОЧИСТИТЕЛЕЙ

• Широкая гамма оборудования и приспособлений для, очистки, полировки поверхности

АЛМАЗНАЯ НАСАДКА



- Для снятия слоя и полировки мрамора и террацо.
- Для сглаживания и полировки мрамора, мозаичной плитки и гранита.
- Производительность до 1000 м2 с набором из 4штук. Использовать с основаниями 60954 или 60974.
- 60 (Зеленая - высокоабразивная).
- 120 (Черная - абразивная).
- 220 (красная - полумягкая).
- 400 (Коричневая - малоабразивная).
- 800 (Белая - слабоабразивная).



	АРТ	
АЛМАЗСОДЕРЖАЩАЯ НАКЛАДКА 60	61902	4
АЛМАЗСОДЕРЖАЩАЯ НАКЛАДКА 120	61903	4
АЛМАЗСОДЕРЖАЩАЯ НАКЛАДКА 220	61904	4
АЛМАЗСОДЕРЖАЩАЯ НАКЛАДКА 400	61905	4
АЛМАЗСОДЕРЖАЩАЯ НАКЛАДКА 800	61906	4

Опорная шайба для шлифовальных дисков



- Для крепления различных насадок.

	АРТ	
ДЕРЖАТЕЛЬ ДЛЯ МОЧАЛОК 40см	60954	1
ДЕРЖАТЕЛЬ ДЛЯ МОЧАЛОК 50см	60974	1

Высокоабразивный шлифовальный диск



- Для твердой поверхности и агрессивной очистки.

	АРТ	
МОЧАЛКА ВЫСОКОЙ АБРАЗИВНОСТИ 40см	60955	5
МОЧАЛКА ВЫСОКОЙ АБРАЗИВНОСТИ 50см	60975	5

Абразивный шлифовальный диск



- Для обычной поверхности и глубокой очистки.

	АРТ	
АБРАЗИВНАЯ МОЧАЛКА 40см	60956	5
АБРАЗИВНАЯ МОЧАЛКА 50см	60976	5

Малоабразивный шлифовальный диск



- Для мягкой поверхности и глубокой очистки.

	АРТ	
МЯГКАЯ МОЧАЛКА 40см	60957	5
МЯГКАЯ МОЧАЛКА 50см	60977	5



ПРИСПОСОБЛЕНИЯ ДЛЯ РОТАТИВНЫХ ОЧИСТИТЕЛЕЙ

• Широкая гамма оборудования и приспособлений для, очистки, полировки поверхности

Слабоабразивный шлифовальный диск



• Для нанесения воска, мастики и деликатных поверхностей.

	АРТ	
ОЧЕНЬ МЯГКАЯ МОЧАЛКА 40см	60958	5
ОЧЕНЬ МЯГКАЯ МОЧАЛКА 50см	60978	5

МЕТАЛЛИЧЕСКИЙ ДИСК



• Для работ с шовным раствором и бетоном.

	АРТ	
ДИСК МЕТАЛЛИЧЕСКИЙ Ø 50	60980	1

СТАЛЬНОЕ ВОЛОКНО



- Для кристаллизации и придания блеска после полировки поверхности из натурального камня и террасо.
- №1 для деликатной поверхности.
- №2 для обычных поверхностей.
- Упаковка: 4 рулона, каждый весом 2,5 кг.
- Использовать с жидким КРИСТАЛИЗАТОРОМ.

	АРТ	
СТАЛЬНАЯ ВАТА МЯГКАЯ №1	61916	1
СТАЛЬНАЯ ВАТА №2	61914	1

ОПОРНАЯ ШАЙБА ДЛЯ КАМНЯ FRANKFURT



• Для фиксации 4 камней полировальных "FRANKFURT".

	АРТ	
ОПОРНАЯ ШАЙБА ДЛЯ КАМНЯ FRANKFURT 40см	60964	1

Основа для абразивной бумаги



• Основа для крепления абразивных дисков.

	АРТ	
ОСНОВА ДЛЯ НАЖДАКА 400см	60960	1

ПАЛБОКСЫ И СТЕНДЫ





НАБОР TILE-LEVEL

- Содержит 20 наборов TILE-LEVEL (арт.02992)
- В комплекте видео-рамка LCD 7"
- Размеры: 60x4 x120см

APT

ПАЛ БОКС Набор TILE-LEVEL с видео-рамкой

02993

1

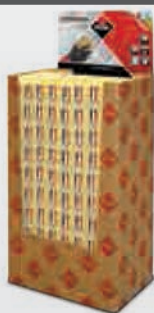

ГУБКА HIDRO PRO

- В комплекте 160 штук Губка HIDRO PRO (арт24967)
- Размер:60x40x105см.

APT

Пал Бокс Губка HIDRO PRO

69979

1



ГУБКА PRO

- 160шт губок PRO (арт.24966).

APT

Губка PRO

68912

1



ГУБКА RUBINET SUPERPRO

- Содержит 135шт. губок RUBINET SUPERPRO (арт.20905)
- Размер: 60 x 40 x 120см.

APT

Пал Бокс ГУБКА RUBINET SUPERPRO

69955

1



ГУБКА RUBINET MIXTA SUPERPRO

- 135шт. губок RUBINET MIXTA SUPERPRO (арт.20906)
- Размер: 60 x 40 x 120см.

APT 

Пал Бокс губка RUBINET MIXTA SUPERPRO

69957

1



КЮБЕТА RUBICLEAN SUPERPRO

- Содержит 10шт. КЮБЕТА RUBICLEAN SUPERPRO (арт.21998)
- Кюветы в разобранном виде.
- Размер: 56 x 31 x 109см.

APT 

ПАЛ БОКС КЮБЕТА RUBICLEAN SUPERPRO

69964

1



КЮБЕТА RUBICLEAN PRO

- Содержит 12шт. КЮБЕТА RUBICLEAN PRO (арт.25949)
- Кюветы в разобранном виде.
- Размер: 56 x 31 x 109см.

APT 

Пал Бокс КЮБЕТА RUBICLEAN PRO

69948

1





СТЕНД ГЛАВНЫЙ

- Не входят в комплект поддоны и решётки.

	АРТ	
СТЕНД ОБЩИЙ (100см x 225см)	90311	1
СТЕНД ОБЩИЙ (65см x 225см)	90312	1
ПОДНОС СТЕНДА ОБЩ. (100см x 40см)	90570	1
СЕТКА СТЕНДА ОБЩ. 100см	90606	1
ПОДНОС СТЕНДА ОБЩ. (65см x 40см)	90571	1
СЕТКА СТЕНДА ОБЩ. 65см	90607	1

СТЕНД ДЛЯ РУЧНЫХ ПЛИТКОРЕЗОВ

- Для 3 ручных плиткорезов.

	АРТ	
СТЕНД РУЧНОГО ОБОРУДОВАНИЯ	90305	1





СТЕНД ДЛЯ МИКСЕРОВ

- Стенд для миксеров и венчиков.

АРТ 

СТЕНД СМЕСИТЕЛЕЙ

90301

1



СТЕНД ДЛЯ КОРОНОК EASY GRES

- Настольный стенд с тремя крюками для наборов и коронок Easy Gres различного диаметра.

АРТ 

ДИСПЛЕЙ EASY GRES

90176

1





СТЕНД ДЛЯ РОЛИКОВЫХ РЕЗЦОВ

- Настольный стенд с шестью крюками для различных роликовых резцов.

АРТ

СТЕНД ДЛЯ РЕЗЦОВ

90177

1



СТЕНД НАСТОЛЬНЫЙ ДЛЯ ДИСКОВ

- Стенд настольный для дисков до 250мм.
- Вместимость:
- 20 дисков 115/125мм
- 10 дисков 180/230/250мм

АРТ

Стенд настольный для дисков

90784

1





RUBI

RUBI

RUBI EASYTILER

Рисуй планы, делай разметку, добавляй предметы, визуализируй поверхности...

Наслаждайся новым приложением RUBI!

НОВЫЙ ИНСТРУМЕНТ В ТВОИХ РУКАХ!!!



ПРЕИМУЩЕСТВА:

- Возможность управлять твоей клиентской базой.
- Возможность создавать планы непосредственно на месте работы, делать разметку и добавлять предметы такие как: двери, окна и т.д..
- Возможность быстрого и эффективного изменения планов укладки используя различные возможности визуализации и перемещения на экране.
- Возможность отображения на распланированной поверхности необходимы виды резки каждой керамической плитки.
- Управляй проектами и составляй бюджет работ на сайте: www.rubi.com
- Возможность составления списка необходимых для укладочных работ материалов (керамическая плитка, шовный раствор, раскладки и т.д.)

ДОСТУПНО НА:



Бесплатно для
клиентов и участников
КЛУБА RUBI



ЗАПИСЫВАЙТЕСЬ В КЛУБ RUBI®!

Станьте участником Клуба RUBI®
«Клуба профессиональных строителей»

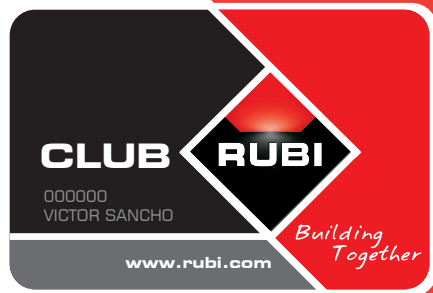

ПРЕИМУЩЕСТВА

- ✓ Бесплатное продление гарантии*
- ✓ Постоянное обучение укладке керамики
- ✓ Приглашения на выставки
- ✓ Участие в конкурсах
- ✓ Информационные бюллетени о строительном секторе
- ✓ Особое внимание при посещении наших стендов (на основных выставках)
- ✓ Участие в солидарных проектах

*Уточняйте гаммы.

КАК СТАТЬ УЧАСТНИКОМ

- Через интернет, на www.rubi.com/clubrubi
- FAX, 0034 650 65 01
- E-MAIL, clubrubi@rubi.com
- КУПОН, на адрес *Germans Boada S.A.*

*Больше информации на стр.8



*ФИО:.....

 Адрес:.....
 Город:.....
 Провинция:.....
 Страна:.....
 Индекс:.....
 Национальность:.....
 Телефон:.....
 Дата рождения:.....
 *E-mail:.....

*Обязательные для заполнения поля.

Как участника Клуба, Вы соглашаетесь на отправку Вам по электронной почте коммерческой информации. Вы можете входить, отказаться, изменить или удалить свои данные путём письменного оповещения компании: *Germans Boada, S.A., Avda Olimpiades, 89-91. Pol. Ind. Can Rosés, 08191 RUBI. Spain.*



АРТ.	СТР.	АРТ.	СТР.	АРТ.	СТР.	АРТ.	СТР.	АРТ.	СТР.	АРТ.	СТР.	АРТ.	СТР.	АРТ.	СТР.
01931	42	02393	166	04934	96	12957	27	20910	215	24994	112	30956	89	36916	131
01933	45	02394	166	04937	96	12958	25	00209	215	24995	112	30958	89	37115	132
01945	46	02395	167	04960	104	12959	27	20914	216	24996	112	30959	89	37116	132
01946	46	02396	167	04962	104	12968	37	20916	216	24997	112	30960	89	37118	132
01947	46	02397	167	04963	97	12969	37	20917	208	24998	112	30961	89	37258	132
01948	46	02901	163	04964	104	12978	36	20918	208	24999	112	30962	90	37268	132
01949	41	02902	164	04965	104	12979	36	20919	211	25238	49	30963	90	37314	132
01950	41	02903	164	04966	104	12980	38	20924	218	25900	128	30964	90	37316	132
01952	41	02904	165	04967	104	12981	38	20928	208	25901	128	30972	86	37318	132
01958	41	02905	166	04968	104	12985	38	20932	208	25902	128	30973	86	37320	132
01959	43	02911	163	00050	97	12986	38	20944	214	25903	128	30995	87	37322	132
01960	46	02912	163	04971	97	12990	37	20971	214	25905	128	30996	87	37520	133
01961	42	02923	166	04972	97	12991	37	20972	214	25906	128	30997	87	38211	133
01962	44	02924	166	04973	97	12992	37	20973	214	25907	128	31906	90	38311	134
01964	42	02925	166	04974	97	12993	37	20974	214	25910	85	31909	90	38414	134
01965	45	02926	167	04975	97	12995	36	20990	215	25911	88	31910	90	38416	134
01970	43	02946	171	04976	97	12996	36	20992	208	25912	88	31915	85	45305	71
01971	43	02947	171	04977	97	12997	36	21995	216	25913	88	31932	86	45434	71
01974	47	02948	171	04981	97	12998	36	21998	217	25914	88	31933	86	50900	102
01975	47	02949	171	04987	97	13962	35	22900	209	25915	84	31934	86	50903	97
01976	47	02950	167	04988	97	13963	35	22901	210	25916	84	31935	86	50907	103
01977	47	02951	167	04989	97	13968	35	22910	209	25917	84	31936	90	50909	96
01978	47	02952	163	04990	104	13969	35	22911	210	25918	84	31937	90	50917	102
01979	47	02953	164	04991	104	13971	35	22912	212	25925	54	31938	90	50921	100
01991	44	02954	164	04992	104	13972	35	22914	209	25926	54	31939	90	50929	103
01992	44	02955	165	04993	104	13973	35	22915	210	25927	54	31952	85	50936	102
01993	44	02956	168	04995	104	13975	33	22916	209	25934	88	31953	85	50937	100
01994	44	02957	168	04999	98	13976	33	22917	210	25935	88	31956	85	50938	101
01995	43	02972	163	05900	50	13977	33	22918	209	25938	84	31957	85	50939	77
01996	43	02973	164	05910	50	13992	35	22919	210	25940	109	31958	85	50944	99
02000	163	02974	164	05925	51	13993	35	22920	209	25942	109	31962	85	50947	102
02001	164	02980	171	05931	51	15749	49	22921	210	25943	111	31963	85	50949	77
02002	164	02981	171	05961	99	15960	17	22922	209	25944	109	31968	85	50956	78
02030	163	02982	171	05962	99	15961	17	22923	210	25945	54	31972	87	50957	78
02031	163	02992	171	05963	99	15964	17	22924	212	25946	115	31973	87	50958	78
02036	165	02993	226	05964	99	16940	15	22925	212	25948	109	31975	87	50959	78
02037	165	02994	168	05965	99	16950	15	22926	212	25949	217	31978	87	50962	80
02063	166	02995	168	05966	99	16960	15	22927	212	25952	79	31980	84	50964	81
02064	166	04904	98	05967	99	16970	15	22928	208	25954	39	31981	84	50968	79
02123	169	04909	98	05969	99	17936	19	22929	208	25955	39	31982	84	50994	78
02124	169	04910	101	05972	145	17949	19	22932	209	25956	39	31983	84	50996	102
02125	169	04911	101	05973	71	17970	23	22933	210	25963	54	32902	87	50998	81
02126	169	04912	101	05974	71	17971	23	24943	110	25964	54	32903	87	50999	81
02127	169	04913	101	05975	40	17974	23	24949	109	25966	72	32908	87	51910	73
02128	169	04914	101	05976	101	17978	21	24954	109	26904	109	32922	86	51914	72
02129	169	04915	101	05978	99	17979	21	24956	54	30882	85	32923	86	51915	71
02130	169	04916	101	05979	99	18910	30	24958	109	30883	85	32926	86	51916	73
02131	169	04917	101	05981	99	18911	29	24960	210	30888	85	32928	86	54538	74
02132	169	04918	97	05982	99	18912	45	24963	210	30923	89	32929	86	54822	73
02133	169	04919	98	05985	204	18913	31	24966	208	30925	89	32932	87	54844	74
02135	169	04920	98	05986	205	18914	45	24967	208	30926	89	32933	87	54939	72
02173	169	04921	98	05987	101	18940	13	24968	137	30928	89	32940	84	54990	72
02175	169	04922	98	05988	101	18950	13	24969	137	30929	89	32942	84	54991	72
02177	169	04923	98	05989	101	18960	13	24970	214	30930	89	32943	84	54993	72
02179	169	04924	98	05990	101	18970	13	24971	214	30931	89	32948	84	54994	74
02180	169	04925	98	05991	101	18980	40	24972	214	30942	88	32970	88	54999	74
02183	169	04926	98	05992	101	19901	148	24973	214	30943	88	32971	88	55807	89
02186	169	04927	98	10607	137	00209	214	24974	211	30945	88	32972	88	56137	73
02188	169	04928	98	10665	129	20902	214	24975	215	30946	88	32973	88	57990	71
02274	169	04929	98	12923	49	20904	216	24983	39	30948	88	32974	88	57991	71
02279	169	04930	96	12924	49	20905	226	24984	39	30949	88	32975	88	58850	75
02390	165	04931	96	12954	25	20906	227	24985	39	30950	88	35518	131	58851	75
02391	165	04932	96	12955	27	20907	204	24986	109	30951	88	35520	131	58852	75
02392	165	04933	96	12956	25	20908	210	24988	211	30955	89	36914	131	58853	75



АРТ.	СТР.	АРТ.	СТР.	АРТ.	СТР.	АРТ.	СТР.	АРТ.	СТР.	АРТ.	СТР.	АРТ.	СТР.	АРТ.	СТР.
58854	75	65913	146	65989	120	71922	123	72988	213	75948	126	80937	143	88761	176
58856	75	65914	146	65990	155	71923	123	73908	140	75950	124	81945	205	88763	197
58857	75	65915	200	65991	127	71924	123	73909	140	75953	124	81946	205	88770	193
58859	75	65919	138	65992	127	71925	123	73911	140	75955	124	81947	205	88771	195
58860	75	65922	51	65993	127	71926	123	73912	140	75957	124	81989	201	88772	194
58863	75	65924	51	65994	127	71927	123	73913	140	75958	124	81994	200	88773	196
60202	116	65925	153	65999	127	71928	123	73914	140	75959	124	81998	201	88774	197
60265	116	65926	153	66900	147	71941	136	73921	114	75960	124	81999	202	88775	194
60310	220	65927	113	66904	147	71942	136	73973	121	75962	121	82960	151	88776	193
60950	222	65928	113	66905	146	71943	136	74904	120	75965	148	82961	151	88803	191
60951	222	65929	113	66906	146	71944	136	74905	120	75970	124	82963	151	88804	182
60952	222	65930	113	66907	146	71945	136	74906	120	76808	131	82964	151	88811	174
60954	223	65931	114	66908	146	71946	136	74909	122	76809	131	82986	150	88813	175
60955	223	65932	114	66909	146	71947	136	74910	122	76900	113	82991	150	88814	175
60956	223	65933	115	66910	146	71948	136	74911	122	76901	113	83942	153	88900	185
60957	223	65934	115	66915	154	71949	136	74913	122	76902	113	83949	75	88901	185
60958	224	65935	138	66925	154	71954	148	74914	122	76903	113	83970	137	88902	185
60959	222	65936	139	68902	218	71956	114	74915	122	76904	115	83971	137	88903	186
60960	224	65937	139	68912	226	71967	116	74916	122	76905	115	83972	137	88904	186
60964	224	65938	139	68923	102	71969	116	74936	125	76906	114	83991	75	88906	191
60970	221	65939	114	69914	218	71970	153	74937	125	76907	116	83992	136	88907	186
60971	222	65940	145	69915	218	71971	152	74938	125	76920	158	83993	136	88908	191
60972	222	65941	143	69948	227	71972	152	74940	125	76921	158	88511	180	88911	191
60974	223	65942	143	69949	218	71974	141	74941	125	76922	158	88513	179	88912	190
60975	223	65943	202	69955	226	71986	149	74942	125	76923	158	88514	179	88913	190
60976	223	65944	145	69957	227	71987	149	74943	125	76924	158	88515	178	88914	190
60977	223	65945	145	69964	227	71988	149	74945	120	76925	158	88516	180	88915	192
60978	224	65946	145	69979	226	71989	149	74947	120	76926	158	88517	178	88916	192
60979	222	65947	136	70902	138	71990	149	74948	120	76927	158	88519	180	88921	181
60980	224	65948	136	70903	138	71991	149	74957	128	76928	159	88520	179	88922	182
60991	142	65949	136	70904	139	72906	125	74958	128	76929	159	88570	188	88924	183
60992	162	65950	120	70905	138	72907	125	74959	128	76930	159	88700	195	88927	182
60993	162	65951	127	70906	120	72908	125	74960	128	76931	159	88701	195	88928	183
60994	162	65952	153	70909	140	72909	125	74961	128	76932	159	88702	195	88929	187
60995	142	65954	138	70910	140	72910	125	74963	128	76933	159	88703	195	88930	188
60996	123	65955	127	70911	140	72911	125	74976	127	76934	159	88704	195	88931	187
60997	123	65957	141	70912	140	72915	121	74979	127	76935	159	88705	195	88932	187
60998	142	65958	121	70913	140	72916	122	74980	127	76936	158	88706	195	88933	189
61902	223	65959	121	70914	140	72917	125	74981	127	76937	158	88707	195	88934	189
61903	223	65960	120	70915	152	72918	122	74982	127	76938	158	88708	195	88935	189
61904	223	65962	141	70916	152	72919	125	75012	131	76939	158	88709	195	88936	188
61905	223	65963	141	70917	152	72920	161	75014	131	77115	132	88710	195	88937	184
61906	223	65965	127	70918	152	72923	160	75016	131	77116	132	88720	196	88938	184
61914	224	65966	127	70920	145	72931	152	75416	131	77118	132	88721	196	88939	184
61916	224	65967	127	70921	145	72934	113	75418	131	77258	132	88722	196	88940	192
61920	222	65968	127	70922	152	72935	113	75420	131	77268	132	88723	196	88941	181
61921	222	65969	127	70924	152	72936	113	75900	161	77279	132	88724	196	90176	229
61950	108	65970	137	70925	143	72937	113	75901	161	77314	133	88725	196	90177	230
61951	108	65971	137	70926	144	72938	115	75902	161	77316	133	88726	196	90301	229
61954	108	65972	137	70928	144	72941	142	75903	161	77318	133	88727	196	90305	228
61969	222	65973	137	70929	144	72942	142	75904	161	77320	133	88728	196	90311	228
62950	220	65975	137	70930	50	72954	115	75905	161	77418	133	88729	196	90312	228
62951	220	65976	137	70931	50	72960	141	75909	161	78211	133	88730	196	90570	228
62952	220	65978	146	70932	152	72961	141	75913	131	79050	133	88750	197	90571	228
62968	221	65979	143	70933	145	72962	141	75915	131	80902	203	88751	197	90606	228
62969	221	65980	155	70934	145	72963	139	75923	126	80903	203	88752	197	90607	228
65450	139	65981	155	70940	142	72975	213	75924	126	80906	204	88753	197	90784	230
65900	147	65982	120	70942	142	72976	213	75925	144	80912	204	88754	197		
65903	148	65983	121	70964	162	72977	213	75928	129	80913	204	88755	197		
65904	146	65984	120	70965	160	72978	213	75929	129	80914	204	88756	197		
65905	146	65985	120	70968	162	72980	146	75930	129	80918	203	88757	197		
65907	141	65986	120	70971	138	72985	213	75931	129	80932	145	88758	197		
65908	146	65987	121	71903	138	72986	213	75946	126	80933	145	88759	197		
65912	146	65988	121	71904	138	72987	213	75947	126	80936	143	88760	176		



В данном каталоге для предоставления максимального объёма информации и упрощения её доступности использовались следующие условные обозначения

УСЛОВНЫЕ ОБОЗНАЧЕНИЯ

	2+1 года гарантии		Высота резки		Использование с водой		Устойчивость к экстремальным температурам
	2+3 года гарантии		Мощность разделителя		Использование без воды		Прочность и надёжность
	2 года гарантии		Фиксированный разделитель		Диск в комплекте		Переработанный материал
	Штук на поддоне		Подвижный разделитель		Внешний диаметр		Лёгкость
	Штук в коробке		Повторяющаяся резка		Внутренний диаметр		Металлический
	Вес нетто		Резка под углом 45°		Высота сегмента диска		Усиленная рукоятка
	Вес брутто		Дополнительная основа		Толщина сегмента диска		Гибкий
	С футляром		Измерение углов		Макс. длина перфорации		Комфортный
	Вес с футляром		Двойные усиленные направляющие		Мощность замеса		Слив
	Питание		Мощность		Высота насадки всего		Устойчив к УФ лучам
	Оборотов в минуту		Длина резки		Диаметр венчика насадки		Усиленный
	Ватт мощности		Наклонный рабочий стол		Ширина зуба гребёнки		Сильный
	Длина резки		Рабочий стол из нержавеющей стали		Высота зуба гребёнки		Градуированный
	Длина резки по диагонали		Миллиметровая линейка		Радиус зуба гребёнки.		бездымный
	Высота резки		Рабочий стол наклонный для резки фаски		Длина полотна мастерка		Переработанная резина автопокрышек
	Мощность разделителя		Повторяющаяся резка		Ширина полотна мастерка		Лёгкий
	Длина резки фаски		Наклонный двигатель		Мешков в коробке		Противоударный
	Максимальная толщина резки за 1 и 2 прохода		Угловое измерение		Расширок в мешке		Лёгкость использования
	Длина ширина высота		Амортизирующий эффект		Расширок в коробке		Снижение уровня пыли и шума
	Эффект вертикального распила		Складывающиеся ножки		Размер губки		Лёгкость очистки
	Регулируемый поток		Подвижная каретка		Уровень впитывания (1-4)		Высота
	Плавный		Уровень		Устойчивость к истиранию (1-4)		Нижний диаметр
	Регулируемый		Лазер		45 градусов		Верхний диаметр
	Fast-in (Быстрое соединение)						Полезная высота

Germans Voada, S.A. и её филиала исполняют Директиву 2002/96/CE об отходах электрооборудования и/или электронных приборов и Директиву 2002/95/CE об ограничениях использования в производстве определённых веществ, руководствуясь законодательством каждой из страны ЕС согласно специальным критериям каждой. (RAEE, WEEE, ecoRAEE, и т.д.) (RoHS).

Изображения приближены к реальным и могут быть изменены без предварительного оповещения.

*Вес брутто некоторых электроинструментов может варьировать в зависимости от поддона и типа картона, которые используются при их упаковке. Любое вмешательство в конструкцию инструмента аннулирует гарантии. Гарантия покрывает любые дефекты производства или сборки согласно действующему законодательству.

УСЛОВНЫЕ ОБОЗНАЧЕНИЯ СЕРТИФИКАЦИИ

НАГРАДЫ

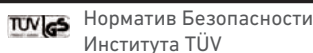
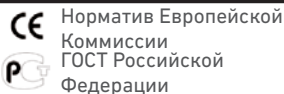



GERMANS BOADA S.A.

Pol. Can Rosés, Avda. Olimpíades 89-91, P.O.BOX 14
08191 RUBI (Barcelona) ESPAÑA
Tel. 34 936 80 65 00 · Fax. 34 936 80 65 01
E-mail: gboada@rubi.com

GERMANS BOADA S.A. MADRID

Marie Curie, 7, edif. B, bajos 7
28521 Rivas Vaciamadrid
SPAIN
Tel. 34 914 99 48 63
Fax. 34 914 99 48 70
E-mail: gboada.madrid@rubi.com

GERMANS BOADA S.A. SANTA OLIVA

Ronda de l'albornar, 24-26
43710 Santa Oliva
(Tarragona) SPAIN
Tel. 34 977 16 90 50
Fax. 34 977 16 90 51
E-mail: gboada@rubi.com

P **LUSARUBI Lda.**
Estrada de Coselhas,
Lote 21/22 R/C Dto.
3000-125 COIMBRA
PORTUGAL
Tel. 351 239 492 430
Fax. 351 239 492 431
E-mail: lusarubi@rubi.com

F **RUBI FRANCE S.A.R.L.**
Immeuble Oslo
19 Avenue de Norvège
91953 LES ULIS
FRANCE
Tel. 33 1 69 18 17 85
Fax. 33 1 69 18 17 89
E-mail: rubifrance@rubi.com

USA **RUBI TOOLS USA Inc.**
10813 NW 30 Street, Suite 110
MIAMI, FLORIDA 33172 USA
Phone. 1 305 715 9892
Fax. 1 305 715 9898
E-mail: rubitools.usa@rubi.com

CAN **RUBI CANADÁ**
Tel. 1866 872 7825
Fax. 1305 715 9898
E-mail: rubicanada@rubi.com

D **RUBI DEUTSCHLAND GmbH**
Mollsfeld 5
40670 Meerbusch
DEUTSCHLAND
Tel. 49 (0) 2159 814 49 29
Fax. 49 (0) 2159 814 49 31
E-mail: rubideutschland@rubi.com

NL **RUBI BENELUX BV.**
Weidehek, 70
4824 AS BREDA
NEDERLAND
B Tel. 31 (0) 76 57 29 200
Fax. 31 (0) 76 57 20 190
E-mail: rubibenelux@rubi.com

ZH 苏州瑞比机电科技有限公司
SUZHOU RUBI TECHNOLOGIES Co.,Ltd
苏州工业园区唯新路18号
B Block, No.18, Weixin Road, Suzhou Industrial
Park, 215122 Suzhou, China
电话: 86 (0) 512 6662 6100
传真: 86 (0) 512 6662 6101
E-mail: rubitechnologies@rubi.com

UK **RUBI UK LTD.**
Units 16 & 17, Easter Park,
Ferry Lane
Rainham, Essex
RM13 9BP - UNITED KINGDOM
Phone 44 (0) 1708559609
Fax 44 (0) 1708553813
E-mail: rubiuk@rubi.com

PL **RUBI POLSKA Sp. z o.o.**
ul. Karczunkowska 43
02-871 Warszawa
POLSKA
Tel. +48 (0) 226 44 51 61
Fax. +48 (0) 226 44 58 45
E-mail: rubipolska@rubi.com

RUBI ROSSIA
mob. +7 903 153 30 46
tel.: +34 936806500
факс: +34 936806501
E-mail: rubirossia@rubi.com

RUBI SUOMI
GERMANS BOADA SIVULIIKE SUOMESSA
Keilaranta 16
02150 ESPOO - SUOMI - FINLAND
Tel. +358 (0)9 2510 7400
Fax. +358 (0)9 2510 7100
E-mail: rubisuomi@rubi.com

RUBI DANMARK
TEL +45 4578-2435
E-mail: rubidanmark@rubi.com

RUBI TÜRKIYE
Demir Makine Ticaret Ve Sanayi Ltd. Şti.
Emekyemez Mah. - Buğulu Sok. No:9a Karaköy
Istanbul - Türkiye - Turkey
Tel. (212) 237-2224
Fax. (212) 237-2252
E-mail: rubiturkiye@rubi.com

RUBI ČESKÁ REPUBLIKA
E-mail: rubiceskarepublika@rubi.com

GERMANS BOADA S.A.
MERCATO ITALIANO
Via Giuseppe Garibaldi, 1
40037 - Sasso Marconi (BO)
ITALIA
E-mail: commerciale@rubi.com

☎ 800 788278 ☎ 800 788279

RUBI WEST AFRICA
E-mail: rubiwestafrica@rubi.com

RUBI VENEZUELA
GERMANS BOADA S.A.
Tel. (58-212) 0416 6105401
Tel. (58-212) 0414 3219433
Tel./Fax (58) 0212 2722861
E-mail: rubivenezuela@rubi.com

RUBI CHILE
GERMANS BOADA S.A.
Los Militares # 5620, Oficina 1503
Los Condes (Santiago de Chile) CHILE
Tel. (56-2) 2 933 74 92
E-mail: rubichile@rubi.com

RUBI COLOMBIA
Camera 10 n° 97a-13. Oficina 706 Torre B.
Bogotá D.C. COLOMBIA
Tel. (+ 571) 749 85 08

RUBI MAROC
Indusmat S.A.R.L
1075, Bd. Mohamed VI Rés. Fath Zhar
MAGASIN: 103 - Casablanca
Maroc - Morocco
Tel. +212 22.37.80.22
Fax. +212 22.97.80.49
E-mail: rubimaroc@rubi.com

RUBI DE MEXICO, S.A. DE C.V.
3ª Cerrada de Minas 139
Lomas de Becerra
01280 MÉXICO, D.F. - MÉXICO
Tel. 5255 5598-6500 / 6875
Fax. 5255 5563-4444
E-mail: atencioncl@rubi.com.mx

